

OFFENS!V

SVETS & VERKTYGSKAMPANJ

2024

VÄGEN TILL
BÄTTRE AFFÄRER!

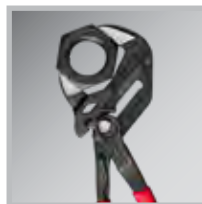

**HANDVERKTYG
SKRUVSTYCKEN
SLANGVINDOR
MÄRK- & MÄTVERKTYG**

4-17

**DRIVDORN
SKRUVTVINGAR
KNIVAR, PLÅTSAXAR & BITSSATSER**

18-23

**SVETSTÄNGER
SKIFTNYCKLAR
LYFT & SPÄNN
AVDRAGARE**

24-29

**SKÄRANDE
GÄNGREPARATION
HÅLSÅGAR
TIGER-/STICKSÅGBLAD**

30-43

**KAP & SLIP, BORSTAR
HANDRENGÖRING - TVÅL & WIPES
PRODUKTRENGÖRING & SMÅDELSTVÄTTAR
OLJEABSORBERING & KEMSPRAYER**

44-52

**ARBETSLAMPOR
TEJP & LIM
ELVERKTYG, TRYCKLUFTSVERKTYG
KRAFTHYLSOR**

53-61

**LÖDVERKTYG, GASBRÄNNARE
MAP-, MIX-, GASOL- & BUTANGASARTIKLAR
BRANDSLÄCKARE
HETA-ARBETENKÄRRA**

62-70

**GAS- & SVETSMASKINKÄRROR
GASSVETSARMATUR
SVETSSKYDD - UTSUG, LÄGESSTÄLLARE & BORD
ELVERK, STARTBOOSTER & LADDARE**

71-80

**TILLSATSMATERIEL - LOD & FLUSSMEDEL
SVETSMAGNETER
SVETSTILLBEHÖR MMA/MIG/TIG
TIGELEKTRODSLIPAR**

81-90

**ELEKTROLYTISK RENGÖRING AV SVETSFOGAR
SVETS- & PLASMASKÄRMASKINER, SVETSVÄGGAR
MAGNETBORRMASKINER & TILLBEHÖR
INDUKTIONSVÄRMARE & TILLBEHÖR**

91-111

RIMAC Bandslipmaskin 75x2000

- Bandslipmaskin för metall
- Främre slipyta med mothåll och gnistskydd
- Skyddad övre slipyta för planslipning
- För slipband 75x2000mm
- 400V/3,0kW
- Bandhastighet 29m/s
- Med gnistbox



Art.nr:

797520 10995,-

EUROBOOR Metallbandsåg

- Sågband 1440x13x0,65mm
- Snabb, ren och gnistfri kapning
- Vinkelkapning 0°-45°
- Maxkapacitet
 - Rör 125 mm
 - Rekt 130x125mm



Art.nr:

EBS.500	Metallbandsåg	9990,-
500.0001	Sågband 10-14 tpi	690,-/st

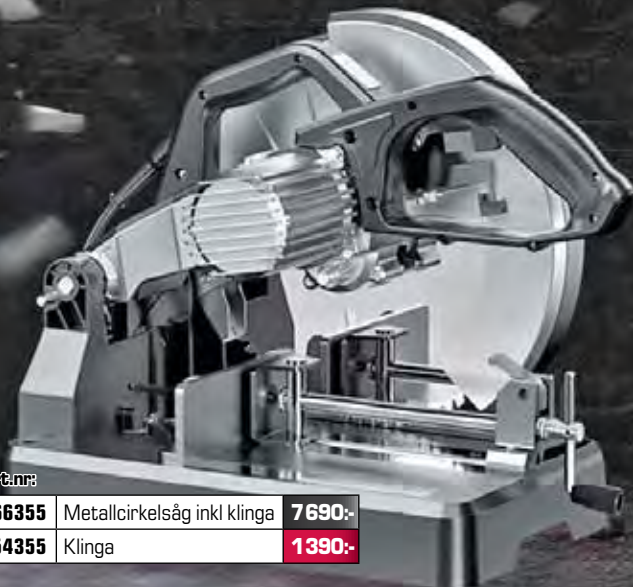

Art.nr:

966355	Metallcirkelsåg inkl klinga	7690,-
254355	Klinga	1390,-



TC•BL Metallcirkelsåg

- Borstlös, digital motor för maximal prestanda
- Den digitala motorn ger upp till 6 gånger längre livslängd jämfört med traditionella motorer
- Steglös hastighetsreglering, 700-1300 rpm, samma klinga används till olika material
- Den egenutvecklade kapklingen ger ett optimalt resultat med gnistfri kapning
- Ställbar sågvinkel 0-45°
- Max-dim rör: 125 mm
- Max-dim rektangulärt: 90x160mm
- Sågklinga 355 mm
- 230 V - 3500 W
- Levereras komplett med 1 st klinga

AYERBE Bänkslipmaskin

- Industriktalitet
- 230V/900W
- Dim slipskivor 200x32x32 mm
- Ställbara mothåll
- Gnistskydd



Art.nr:

581285 Bänkslipmaskin 4150,-

Bänkslipskivor

- Till bänkslipmaskiner t ex 581285 (sid 3)
- Dim: 200x32x32 mm

Art.nr:

200323246	Korn 46	1670,-/st
200323260	Korn 60	1393,-/st



SIEVERT Slipskiveavrivare

- Skärper och formar effektivt



Art.nr: Bredd/Max Ø slipskiva

361008	38/200mm	649,-
361108	63/500mm	895,-
361208	102/500mm	1200,-

KNIPEX Cobra

- Snabbjustering med knapptyck
- Självslåsande på rör och muttrar
- Specialhårdade tänder
- Klämskydd

KLASSIKER

Art.nr:	Längd:	Kapacitet:	
8700100	100mm	24mm	350,-
8701125	125mm	27mm	337,-
8701150	150mm	32mm	345,-
8701180	180mm	42mm	362,-
8701250	250mm	50mm	385,-
8701300	300mm	70mm	535,-
8701400	400mm	95mm	936,-
8701560	560mm	120mm	1565,-

KNIPEX Tångnyckel

- Ett bra alternativ till traditionella skiftnycklar
- Släta, parallella backar
- Snabbinställning
- Tydlig dimension, mm resp tum på fram- och baksidan



Art.nr:	Längd:	Kapacitet:	
8601180	180mm	40mm	680,-
8601250	250mm	52mm	748,-
8601300	300mm	68mm	999,-

KNIPEX Tångnyckel

- Ett bra alternativ till traditionella skiftnycklar
- Släta, parallella backar
- Snabbinställning



Art.nr:	Längd:	Kapacitet:	
8604100	100mm	21mm	689,-
8603125	125mm	23mm	684,-
8603150	150mm	27mm	764,-
8603180	180mm	35mm	769,-
8603250	250mm	52mm	881,-
8603300	300mm	68mm	1095,-
8603400	400mm	85mm	1930,-

KNIPEXTÄNGER - PROFFSENS SJÄLVKLARA VAL!

KNIPEX Kraftsidavbitare

- Hög skäreffekt
- Induktionshårdade precisionsskär
- För alla trådsorter inkl pianotråd



Art.nr:	Längd:	Kapacitet:	
7401140	140mm	3,1mm	295,-
7401160	160mm	3,4mm	302,-
7401180	180mm	3,8mm	331,-
7401200	200mm	4,2mm	349,-
7401250	250mm	4,6mm	461,-

KNIPEX TwinGrip Muttertång

- Smidda, oljehårdade specialkäftar möjliggör både front- och sidogrepp
- Greppvidd 4–22 mm
- Snabbinställning som känns igen från Cobra-tångerna



Art.nr:	Längd:	
8201200	200mm	339,-
8202200	200mm	382,-

KNIPEX Spetsig kombinationstång

- Kraftfull kombinationstång med spetsiga käftar
- Induktionshårdade skär 64 HRC
- Särskilt lätthanterlig: Idealisk för arbeten på svåråtkomliga ställen



NYHET!

Art.nr:	Längd:	
0821145	145mm	326,-
0821185	185mm	399,-

KNIPEX Cobra Fjäderklämmetänger

- Fjäderklämmetänger med vrid- och utbytbara grip-insatser

8551180C
8551250C



KNIPEX Öronklämmetång

- Sido-/frontklack
- För klämmor, 1 eller 2 öron tex Oetiker el likn

1099i220

Art.nr:	Längd:	
8551180C	180mm	789,-
8551250C	250mm	839,-
8551250AF	250mm	1115,-
8551180A	180mm	767,-
8551250A	250mm	862,-
1099i220	220mm	444,-

KNIPEX Kombinationstång

- 35% kraftbesparing i jämförelse med sedvanliga tänger
- Smidda och oljehårdade skär



Art.nr:	Längd:	
0301180	180mm	213,-
0301200	200mm	233,-
0301250	250mm	388,-

KNIPEX Elektronikavbitare

- Precisionstång för fina arbeten
- Mycket skarpa skär



Art.nr:	Längd:	
7803125	125mm	295:-
7803140	140mm	363:-

KNIPEX Monteringstångar

- Speciellt lämplig för fordonsarbeten
- Perfekt i trånga utrymmen
- Smitt, oljehärdat specialverktøgsstål
- Totallängd: 280mm

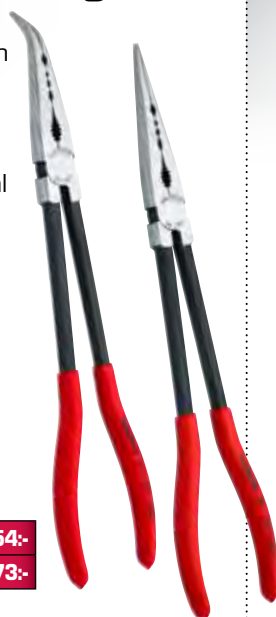

Art.nr:		
2871280	Rak	454:-
2881280	Vinklad	473:-

KNIPEX Tändhattstång

45° vinklade, flata, runda, långa käftar för att gripa runda föremål.



Art.nr:	
3891200	429:-

KNIPEXTÄNGER - PROFFSENS SJÄLVKLARA VAL!

KNIPEX Mekanikertänger

- Polerat huvud
- Krysstandade gripytor
- Halkfri plast



Art.nr:		
3811200	Rak	356:-
3821200	Vinklad	400:-

KNIPEX Flacktänger

- Tång med flata, runda käftar och avbitare
- Halkfri plast



Art.nr:		
2611200	Rak	333:-
2621200	Vinklad	379:-

KNIPEX Låsringstång

- För invändiga ringar.
- Utbytbara spetsar
- Låsbar



Invändiga ringar			
Art.nr:	Kapacitet:	Spets:	
4410J5	122-300mm	3,5mm-rak	1945:-
4410J6	252-400mm	4,5mm-rak	1945:-
4420J51	122-300mm	3,5mm-90°	1952:-
4420J61	252-400mm	4,5mm-90°	1952:-

KNIPEX Låsringstång

Invändiga ringar

Art.nr:	Kapacitet:	
4811J0	8-13mm	260:-
4811J1	12-25mm	270:-
4811J2	19-60mm	284:-
4811J3	40-100mm	320:-
4811J4	85-140mm	552:-

Utvändiga ringar

Art.nr:	Kapacitet:	
4911A0	3-10mm	312:-
4911A1	10-25mm	278:-
4911A2	19-60mm	324:-
4911A3	40-100mm	353:-
4911A4	85-140mm	613:-



KNIPEX Låsringstång

Invändiga ringar

Art.nr:	Kapacitet:	
4821J01	8-13mm	312:-
4821J11	12-25mm	308:-
4821J21	19-60mm	312:-
4821J31	40-100mm	348:-
4821J41	85-140mm	588:-

Utvändiga ringar

Art.nr:	Kapacitet:	
4921A01	3-10mm	339:-
4921A11	10-25mm	305:-
4921A21	19-60mm	353:-
4921A31	40-100mm	388:-
4921A41	85-140mm	635:-



KNIPEX Låsringstång

- För utvändiga ringar.
- Utbytbara spetsar
- Låsbar



Utvändiga ringar			
Art.nr:	Kapacitet:	Spets:	
4610A5	122-300mm	3,5mm-rak	1945:-
4610A6	252-400mm	4,5mm-rak	1945:-
4620A51	122-300mm	3,5mm-90°	1952:-
4620A61	252-400mm	4,5mm-90°	1952:-

KNIPEX Ändavbitare/ najtång

- Skär för mjuk och hård tråd
- Lämplig för både klippning och tvinning
- Kapacitet: 4,0mm



Art.nr:

6801160	160mm	184,-
6801180	180mm	220,-

KNIPEX Najtång

- För att tvinna och klippa najtråd
- Extrahärdade skär
- Handtag med halkfri plast
- 25% kraftbesparing i jämförelse med likvärdiga tänger*

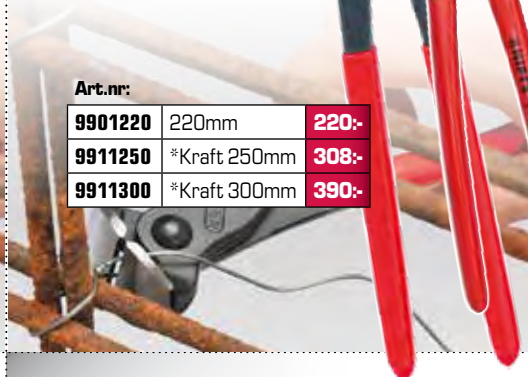

Art.nr:

9901220	220mm	220,-
9911250	*Kraft 250mm	308,-
9911300	*Kraft 300mm	390,-

KNIPEX Bultsax

- Klippeffekt upp till 48 HRC
- Utbytbara induktionshärdade skär med ca 62 HRC
- Minimal kraftansträngning krävs tack vare optimal skärvinkel och utväxling



Art.nr: Maxkap: Längd:

7172460	8mm	460mm	1468,-
7172610	9mm	610mm	1699,-
7172760	11mm	760mm	2223,-
7172910	13mm	910mm	2999,-

KNIPEX Cobolt Kompaktbultsax

- För kraftfull klippning även i mycket hårda material
- 60% kraftbesparing jämfört med traditionella avbitare
- Precisions-skär för mjuk och hård tråd samt pianotråd



Art.nr: Längd: Utförande: Kapacitet:

7101160	160mm	Rak	4,4mm	505,-
7101200	200mm	Rak	5,2mm	544,-
7101250	250mm	Rak	5,6mm	696,-
7141200	200mm	Vinklad 20°	5,2mm	793,-

KNIPEX Cobolt Kompaktbultsax

- Optimal hävstångseffekt
- Skär alldeles intill leden
- Skär bult, spik, nitar etc
- Induktionshärdade skär, 64 HRC



Art.nr: Längd: Kapacitet:

7131160	160mm	4,8mm	520,-
7131200	200mm	5,2mm	586,-
7131250	250mm	6,0mm	749,-

KNIPEX Rörtång

- Klassisk svensk form
- 90° vinklad käft



Art.nr: Längd: Kapacitet:

8310010	310mm	1"	670,-
8310015	420mm	1,5"	859,-
8310020	560mm	2"	1368,-
8310030	650mm	3"	2745,-
8310040	750mm	4"	3614,-

KNIPEX Tubix Röravskärare

- QuickLock enhandsjustering
- Nållagrade skärtrissor samt styrrullar
- Kapacitet 6–35 mm
- Inbyggd avgradare (löstagbar)



Art.nr:

903102SB	180mm	978,-
903902V01	Utbytesklinga	178,-
903902V02	Avgradningsverktyg	89,-

KNIPEX höghöjds- väska

- 11 D-ringar i stål för verktyg med fånglina och 3 för att fästa väskan i klättrutrustning
- 2 yttre byglar för tex elverktyg och 18 öglor på insidan
- HxBxD 370x250x150mm (1,4kg)



Art.nr:

005050TLE	Höghöjdsväska (tom)	1419,-
-----------	---------------------	--------

KNIPEX fånglinor i set

- Fånglinor och karbinhakar
- För arbeten på hög höjd
- Fler linor, karbinhakar samt verktyg för arbete på hög höjd hittar du på www.sisabsweden.se

NYHET!



Art.nr:

005004TBK	Set med fånglinor	841,-
-----------	-------------------	-------

KNIPEX Kabelskotång

- För kabelskärning och avisolering isolerade/oisolerade kabelskor/-don
- Kapacitet 0,5–6,0mm²
- Längd 215 mm



Art.nr:

9722240 363.-

KNIPEX Skaltång hybrid

- Kabelkapning, avisolering och övriga tångfunktioner, tex dra, hålla, tvinna mm
- Kapkapacitet kabel Ø50mm²
- Skalprofiler 0,5–6,0mm²
- Hybriddesign: Platt som en spetstång, bred som en kombinationstång för maximal stabilitet och åtkomlighet



NYHET!

Art.nr:

1371200ME 725.-

KNIPEX Crimptång

- För isolerade kabelskor och kontaktdon
- Kapacitet 0,5–6,0mm²
- Längd 220mm
- Utväxling



Art.nr:

975236 1578.-

KNIPEX Presstång för ändhylsor

- Sexkantig/rund pressform
- Självinställande ger ett exakt resultat
- Fabrikskalibrerat presstryck
- Ergonomiskt och bekvämt handtag
- Pressning av ändhylsor enligt DIN 46228 avsnitt 1+4

Art.nr: Kap mm²: AWG:975314 Ändhylsor 0,08–16
Twinhylsor 2x10 Ändhylsor 6
Twinhylsor 2x10 2523.-

KNIPEX NexStrip Multiverktyg el

- Skalar, klipper, pressar
- Exakt avisolering 0,03–10mm²
- Anpassar sig automatiskt till kabel-diameter, justerbart längdstopp
- Pressar snabbt och enkelt i fyrkantsprofil med korrekt presstryck 0,25–4 mm²
- Klipper ≤10mm²



Art.nr:

1272190 190mm 1879.-

KNIPEX Ergostrip Avisoleringstång

- Fasta skalningsskär för 0,2/0,3/0,8/1,5/2,5/4 mm²
- Med öppningsfjäder och spärrlinka
- Koaxial- och datakablar kan läggas i bekvämt tack vare öppningshjälpen



Art.nr:

169501SB 590.-

- Skalar kablar från 0,2–6 mm²
- Automatisk inställning



Art.nr:

1262180 575.-

KNIPEX Avisoleringstånger

- Skalar max Ø 5 mm (10mm²)
- Lätt skruvinställning
- Klippfunktion 15 mm (endast 1362180)



Art.nr:

1101160 160mm 282.-

1362180 180mm 736.-

KNIPEX Kabelsax

- Klipper Cu- och Al-kabel
- Skär jämnt och exakt
- Med klämskydd



Art.nr:

9511165A Ø15mm 428.-

9511200 Ø20mm 658.-



KNIPEX Kompakt kabelsax

- Klipper Cu- och Al-kabel, enkel- eller flertrådig ≤52 mm
- Enhandsmanövrering med utväxling
- Klämskydd
- Skär i smitt, oljehärdat specialverktogsstål



Art.nr: Längd: Kap:

9531250 250mm Ø 32mm 3085.-

9531280 280mm Ø 52mm 4284.-

KNIPEX VDE 1000V Verktygssortiment elfordon

- För verksamheter som utför service på elfordon
- Grundläggande elfordons utrustning, inkl tänger, U-nycklar, spärrnyckelsats och isolerade handskar
- Levereras i slagtålig verktygsväska med skuminsats



Art.nr:

002105EV 16950.-

NYHETER!

KNIPEX 1000V Skyddsutrustning



1000V-handskar

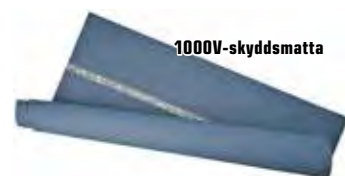

1000V-skyddsmatta



1000V-skyddsduk

Art.nr:

986540	1000V-handskar, isolerade, stl 9	945.-
986541	1000V-handskar, isolerade, stl 10	945.-
986542	1000V-handskar, isolerade, stl 11	945.-
986720	1000V-skyddsmatta av gummi, 1000x1000x3mm	2880.-
986705	1000V-skyddsduk av gummi, 500x500x1 mm	859.-
986710	1000V-skyddsduk av gummi, 1000x1000x1 mm	2880.-
986715	1000V-skyddsduk av gummi, 1000x1000x1 mm	28100.-

KNIPEX Kabelskosortiment

- Komplet sortiment med isolerade/ oisolerade kabelskor, 0,5-6,0mm²
- Kabelskotång 9722240 samt 300st kabelskor ingår
- Staplingsbar sortimentlåda, TANOS



Art.nr:

979025 Kabelskosortiment 1855.-

KNIPEX Låsringstångset

**FÖR YTTER- & INNERRINGAR
12-60MM, RAKA**

Innehåll:

- 4811J1
- 4811J2
- 4911A1
- 4911A2



Art.nr:

002003SB 1280.-

KNIPEX Låsringstångset

**FÖR YTTER- & INNERRINGAR
12-60MM, RAKA/VINKLADE**

Innehåll:

- 4811J1
- 4811J2
- 4811J11
- 4811J21
- 4911A1
- 4911A2
- 4911A11
- 4911A21



Art.nr:

002004SB 2575.-

KNIPEX Krafttångset

Innehåller Knipex 3 st mest sålda tänger

- 0201180 Kombinations-tång
- 7401160 Kraftsidav-bitare
- 8701250 Polygriptång Cobra



Art.nr:

002010 1020.-

KNIPEX COBRA- paket 3st

- Sats med Cobrafamiljens tre storsäljare
- Innehåller:
 - 8701180
 - 8701250
 - 8701300



Art.nr:

002009V02 COBRA-paket 1350.-

KNIPEX Elektroniktång-set

- 7 delar, 6 elektroniktänger och 1 precisionspincett
- Innehåller:
 - 923436
 - 3512115
 - 3522115
 - 3532115
 - 7702115
 - 7742115
 - 6432120



Art.nr:

002016 Elektroniktång-set 4183.-

PEDDINGHAUS Smideshammare

CARBOTECSKAFT



- Smidda av högsta kvalitet
- Välbalanserade & greppvänlig
- Obrytbart Carbotecskaft

Art.nr:

5039990200	0,2kg	395,-
5039990400	0,4kg	360,-
5039990500	0,5kg	415,-
5039990600	0,6kg	435,-
5039990800	0,8kg	557,-
5039991000	1,0kg	615,-
5039991500	1,5kg	790,-
5039992000	2,0kg	995,-

PEDDINGHAUS Smidesslägga

CARBOTECSKAFT



- Smidda av högsta kvalitet
- Välbalanserade & greppvänliga
- Obrytbart Carbotecskaft

Art.nr:

5293991000	1,0kg	480,-
5293991500	1,5kg	538,-
5293992000	2,0kg	680,-

PEDDINGHAUS Smideshammare

KLASSIKER

- Smidda av högsta kvalitet
- Välbalanserad & greppvänlig
- Blankpolerad slagyta
- Hickoryskaft

Art.nr:

5044031000	1,0kg	558,-
5044031500	1,5kg	730,-

PEDDINGHAUS Hammare

STUDSFRI

- Användarvänlig
- Rekylfri
- Skonsam mot arbetsstycke

Art.nr:

5036040035	35mm	499,-
5036040050	50mm	710,-

PEDDINGHAUS Snickarhammare

X-STRIKER

- Ergonomiskt handtag
- Mycket välbalanserad

Art.nr:

5120090016	16oz	749,-
5120090020	20oz	785,-

PEDDINGHAUS Penhammare

- Klassiker med hickoryskaft
- Mycket välbalanserad

Art.nr:

5079030250	100g	249,-
5079030500	225g	275,-
5079030750	340g	299,-
5079031000	450g	395,-

PEDDINGHAUS Släggor, hickoryskaft

- Smitt huvud
- Högsta kvalitet
- DIN 17200

Art.nr:

5027035000	5kg	900mm	1166,-
5027038000	8kg	900mm	2650,-
5027031000	10kg	900mm	2945,-

PEDDINGHAUS Penhammar-set

Art.nr:

5077031234	100, 225, 340, 450g	1350,-
------------	---------------------	--------

PEDDINGHAUS Slägga, studsfri

- Glasfiberskaft
- Hammarhuvud fyllt med stålkulor
- Temperaturbeständig -20°C - +90°C

Art.nr:

5036380040	2,1 kg	500mm	1575,-
5036380060	3,8kg	910mm	2440,-
5036380080	4,7kg	910mm	2740,-
5036380100	5,7kg	910mm	3075,-

PEDDINGHAUS Släggor

ULTRATECH-skaft

- Smitt huvud
- Högsta kvalitet
- DIN 17200

Art.nr:

5027983000	3kg	900mm	1130,-
5027984000	4kg	900mm	1250,-
5027985000	5kg	900mm	1430,-

PEDDINGHAUS Kulhammare

- Klassiker med hickoryskaft
- Mycket välbalanserad

Art.nr:

5081030250	100g	268,-
5081030500	225g	297,-
5081030750	340g	315,-
5081031000	450g	349,-
5081031125	500g	355,-
5081031500	675g	410,-
5081032000	900g	440,-

MAGNAT BASIC Smidda skruvstycken

- Sänksmida, härdat stål
- Extra stor spännvidd, 130mm eller 180mm
- Stort städ för smidesarbeten



Art.nr:	Backbredd	Spännvidd	
3060000125	125 mm	130 mm	2450,-
3060000150	150 mm	180 mm	3790,-

MAGNAT CLASSIC Smidda skruvstycken

- Sänksmida, härdat stål
- Integrerade fasta rörbackar
- Justerbar slid
- Självklara valet för VVS-aren



Art.nr:	Backbredd	Spännvidd	
3040000100	100 mm	127 mm	2260,-
3040000120	120 mm	150 mm	2975,-
3040000140	140 mm	200 mm	4160,-
3040000160	160 mm	228 mm	5495,-

MAGNAT ORIGINAL Smidda skruvstycken

- Sänksmitt, härdat stål
- Frästa och härdade käftar
- Självklara valet för krävande proffs



Art.nr:	Backbredd	Spännvidd	
3010000100	100 mm	132 mm	2610,-
3010000120	120 mm	146 mm	2999,-
3010000140	140 mm	200 mm	4050,-
3010000160	160 mm	205 mm	5465,-
3010000180	180 mm	200 mm	6340,-

DURLACH Maskinskruvstycke

- Fräst och slipad med lättgående trapetsgänga



Art.nr:	Backbredd	Spännvidd	
3050000080	80 mm	70 mm	1825,-
3050000100	100 mm	92 mm	2170,-
3050000125	125 mm	111 mm	2650,-
3050000150	150 mm	200 mm	3250,-

Skyddsbackar med magnetfäste

GUMMI:



Art.nr:		
3010040120	485,-	
3010040140	520,-	
3010040160	520,-	

ALU:



Art.nr:		
3010060120	425,-	
3010060140	435,-	
3010060160	455,-	

ALUPRISMA:

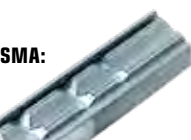

Art.nr:		
3010080120	510,-	
3010080140	533,-	
3010080160	620,-	

Set om 4 par

- ALUPRISMA
- ALU
- FIBER
- GUMMI



Art.nr:		
3010400120	120 mm	1910,-
3010400140	140 mm	1999,-
3010400160	160 mm	2060,-

Vridplattor 360° BASIC/ CLASSIC/ ORIGINAL



Art.nr:			
3060010125	Basic	125 mm	637,-
3060010150	Basic	150 mm	860,-
3040010100	Classic	100 mm	897,-
3040010120	Classic	120 mm	1125,-
3040010140	Classic	140 mm	1490,-
3040010160	Classic	160 mm	1785,-
3010010100	Original	100 mm	758,-
3010010120	Original	120 mm	965,-
3010010140	Original	140 mm	1260,-
3010010160	Original	160/180 mm	1365,-

DURLACH Smidesstäd

Av högsta kvalitet, smitt stål samt härdad, slipad och polerad arbetsyta.



Art.nr:		
3080000020	20 kg	5600,-
3080000035	35 kg	8880,-
3080000050	50 kg	12590,-
3080000075	75 kg	19100,-

BYLION Elkabelvinda 230V

- Kvalitetskabel, gummi 3x2,5mm H07RN-F
- Effekt 1000W-3680W
- 4x230V-uttag, IP44
- Termosäkring
- Stabil kabeltrumma med ställning i stål



Art.nr:	Kabellängd:	
792325	25m	1524,-

BYLION Elkabelvinda 400V/230V

- Kvalitetskabel, gummi 3x2,5mm H07RN-F
- Effekt 1000W-3680W
- 1x400V-uttag, 2x230V-uttag, IP44
- Termosäkring
- Stabil kabeltrumma med ställning i stål



Art.nr:	Kabellängd:	
793820	20m	1999,-

R!MAC Elkabelvinda 230V

- Kvalitetskabel, gummi 3x2,5mm H07RN-F
- Effekt 1000W-3000W
- Termosäkring
- Kontrollerad inrullning med kabelstyrning
- Stabilt vridbart väggfäste
- IP 34



Art.nr:	Kabellängd:	
332510	10+1 m	1585,-
332520	20m+1 m	2115,-

R!MAC Elkabelvinda 400V

- Kvalitetskabel, gummi 5x2,5mm H07RN-F
- Effekt 1000W-3680W
- 1x400V-uttag
- IP34
- Termosäkring
- Kontrollerad inrullning med kabelstyrning
- Stabilt vridbart väggfäste



Art.nr:	Kabellängd:	
293815	15m	2995,-

El-kontakter

- Proffskvalitet
- IP54 (230V)
- IP44 (400V)



Art.nr:	Märkspänning:	
79230	230V (2,5mm ²)	39,-
7938016	400V 16A	79,-
7938032	400V 32A	110,-
7938063	400V 63A	490,-

M7 Slangvinda

- Slanglängd 15m
- Arbetstryck >20,7 bar
- Anslutningsgंगा 1/4" utv resp 3/8" utv
- Innerdiameter slang 8 resp 10mm



Art.nr:	Dimension:	
SA-3215	1/4", 8mm	1990,-
SA-3315	3/8", 10mm	2290,-

BLUBIRD Slangvinda

- 3/8" & 1/2" slang för luft eller vatten
- 100% silicofri gummislang
- 40% lättare än standardslang
- Kontrollerad inrullning, slangstyrning
- Max arbetstryck: 20 bar



Art.nr:	Slanglängd:	
3815M	3/8", 15+1 m	2835,-
1215M	1/2", 15+1 m	2955,-

OILSHIELD Slangvinda

- 3/8" & 1/2" slang för luft eller vatten
- 100% silicofri gummislang
- Nitrilbelagd – motstår kemikalier, svetsloppor och gnistor
- Kontrollerad inrullning, slangstyrning
- Max arbetstryck: 20 bar



Art.nr:	Slanglängd:	
1015M	3/8", 15+1 m	3210,-
1315M	1/2", 15+1 m	3275,-

R!MAC Slangvinda

- 3/8" (10mm), flexibel hybrid slang
- Kontrollerad inrullning, slangstyrning
- Max arbetstryck: 17 bar
- Dim (inkl väggfäste) LxBxH:
454x184x316 mm (331015)
608x222x413 mm (332020)



Art.nr:	Slanglängd:	
331015	13+2m	1995,-
332020	20+2m	2290,-

Hydraulisk Crimptång

- För koppar- och aluminiumkabelskor
- Kapacitet 4–70mm²
- Presskraft 45 kN
- Inkl pressbackar 4, 6, 8, 10, 16, 25, 35, 50 & 70mm²



Art.nr:

730470 1550:-

Lednyckelsats 6-19mm

- Innehåller 7 delar
- Högsta kvalitet
- Svensk design



Art.nr:

790018 795:-

Blocknyckelsats MAXI 6-32mm

- Innehåller 25 delar
- Kallsmidda = toppkvalitet



Art.nr:

290632 1595:-

Hydraulisk Crimptång

- För koppar- och aluminiumkabelskor
- Kapacitet 10–300mm²
- Presskraft 100 kN
- Inkl pressbackar 16, 25, 35, 50, 70, 92, 120, 150, 185, 240 & 300mm²



Art.nr:

791630 2450:-

Hylsnyckelsats 3/4" - 21 delar

- 6-kanthylsor
- 19–50mm (16 st)
- Spärrhuvud
- Förlängare 100 och 200mm
- T-handtag



Art.nr:

792100 2990:-

Blocknyckelsats JUMBO 34-50mm

- Innehåller 6 delar
- Kallsmidda = toppkvalitet



Art.nr:

293450 2850:-

GORILLA BAR PRO

KOFOT I KLASSISK SVENSK DESIGN

- Helsmidd i härdat speciallegerat stål
- Breda, slipade klor
- Optimerad kloform för spikutdragning



Art.nr: Längd:

64505 300 420:-

64506 500 615:-

64507 635 725:-

64508 710 795:-

64509 900 1020:-

PEDDINGHAUS Hylsnyckelsats 1/2"

- Innehåller 23 delar
- Högsta kvalitet
- Hylsor 8–32mm



Art.nr:

9436023006 1495:-

Verktögsförlängare 350mm/540mm

Förlänger dina dragverktyg – säkert och användarvänligt.



Art.nr:

298000 350mm 990:-

299000 540mm 3790:-

WERA 335/350/355/6

LASERTIP SATS MED VÄGGFÄSTE

- Innehåller 6 st mejslar:
 - 2 st spårmejslar, 0,8x100, 1,0x125
 - 4 st kryssmejslar, PH1x80, PH2x100, PZD1x80, PZDx100mm
- Ergonomiska handtag



Art.nr:
05105622001 495.-

WERA Bigpack 300

LASERTIPSATS MED 2 VÄGGFÄSTEN

- Innehåller 14 st mejslar:
 - Spår 3,5x100, 4x100, 6,5x150
 - PH 1-2-3
 - PZ 1-2-3
 - TX 10-15-20-25-30
 - Ergonomiska handtag



Art.nr:
05105630001 1259.-

WERA 367/6

TORX MEJSLSATS MED VÄGGFÄSTE

- Innehåller 6 st torxmejslar
 - TX 10x80, TX 15x80, TX 20x100, TX 25x100, TX 30x115, TX 40x130



Art.nr:
05028059001 635.-

WERA 932/6

SLAGMEJSLSATS MED VÄGGFÄSTE

- Innehåller 6 st mejslar:
 - 4 st spårmejslar, 0,6x80, 0,8x90, 1,0x100, 1,2x125 mm.
 - 2 st kryssmejslar, PH1x80, PH2x100mm
- Genomgående stålklinga med slaghätta
- Ergonomiska handtag



Art.nr:
05018282001 595.-

WERA Mikromejslar

SPÅR/KRYSS ELLER TORX

- Roterande topp för snabb iskrivning
- 6 st mikromejslar
- Väggfäste ingår



Art.nr: 05118150001	Spår 0,3x1,8x60, 0,4x2x60, 0,4x2,5x80, 0,5x3,0x80. PH 00x60, PH 0x60.	459.-
05118154001	TX7x60, TX8x60, TX9x60, TX10x60, TX15x60, TX20x60.	620.-

WERA KK27RA

Bitsmejsel med spärrfunktion

6-DELARS BITSSET I HANTAGET

- Klinglängd 100mm
- Bitslängd 25mm



5,5+6,5 1+2 1+2



Art.nr:
05073660001 749.-

WERA Kraftform Plus Skruvmejsel

- Multikomponentshandtag
- Laserskurva spetsar för bästa grepp
- "Easy Tool Finder" fängkodning

Art.nr: 05008015001	0,6x3,5x100mm		75.-/st
05110004001	0,8x4,0x100mm		85.-/st
05110007001	1,0x5,5x125mm		131.-/st
05110011001	1,2x7,0x175mm		211.-/st
05028005001	TX10x80mm		117.-/st
05028008001	TX15x80mm		122.-/st
05028010001	TX20x100mm		122.-/st
05028012001	TX25x100mm		122.-/st
05008710001	PH1x80mm		118.-/st
05008720001	PH2x100mm		159.-/st
05008735001	PH3x150mm		212.-/st
05009310001	PZ1x80mm		136.-/st
05009315001	PZ2x100mm		187.-/st
05009320001	PZ3x150mm		262.-/st

WERA Kraftform

SLANGSKRUVMEJSSEL MED FLEXIBEL KLINGA

- Multikomponentshandtag
- För svåråtkomliga utrymmen

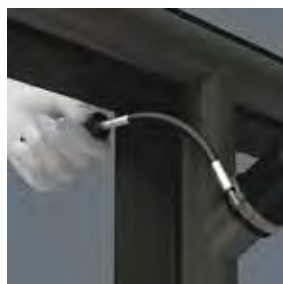

Art.nr: 05028148001	6mm	299.-
05028150001	7mm	299.-
05028152001	8mm	299.-



WERA KK28

Bitsmejsel

6-DELARS BITSSET I HANTAGET

- Klinglängd 100mm
- Bitslängd 25mm



5,5+6,5 1+2 1+2



Art.nr:
05073240001 419.-

WERA Click-Torque**MOMENTNYCKEL MED SPÄRR**

- Enkel inställning med tydlig skala
- Tydligt hör- och kännbart klick vid uppnått värde
- Precision $\pm 3\%$
- Ergonomiskt tvåkomponents-handtag för högeråtdragning

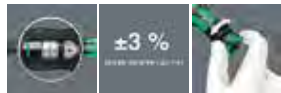

Art.nr:	Moment:	Ansl:	
05075604001	2,5–25	1/4"	2495,-
05075611001	20–100	3/8"	2825,-
05075621001	20–100	1/2"	2825,-
05075622001	40–200	1/2"	2980,-
05075623001	60–300	1/2"	3420,-
05075624001	80–400	1/2"	6585,-
05075630001	200–1000	3/4"	20680,-

M7 Momentnyckel**MED SPÄRR**

- Klicktyp
- Höger- och vänstergång
- Precision $\pm 4\%$
- Robust och lättinställd
- Tydlig skala



Art.nr:	Moment:	Ansl:	
TB-205025N	5–25	1/4"	794,-
TB-420210N	20–210	1/2"	1100,-
TB-450350N	50–350	1/2"	1470,-
TB-610060N	100–600	3/4"	5990,-
TB-620100N	200–1000	3/4"	7690,-

M7 Digital Momentkloss**ANVÄNDS MED SPÄRRSKAFT**

- Enkel inställning med tydlig digital display
- Signal vid uppnått värde
- Precision $\pm 1,5-2,5\%$



Art.nr:			
GTW-930	6,8–135Nm	3/8"	1250,-
GTW-940	10–200Nm	1/2"	1275,-
GTW-941	17–340Nm	1/2"	1475,-

WERA Momentnyckel**MED BITSFATTNING**

- Enkel inställning med tydlig skala
- Tydligt hör- och kännbart klick vid uppnått värde
- Precision $\pm 4\%$
- Ergonomiskt tvåkomponents-handtag för högeråtdragning



Art.nr:	Moment:	Ansl:	
05075605001	2,5–25	1/4" bits	2890,-

WERA Momentmejsel**MED BITSFATTNING**

- Enkel inställning med tydlig skala
- Tydligt hör- och kännbart klick vid uppnått värde
- Precision $\pm 6\%$
- Ergonomiskt tvåkomponents-handtag för högeråtdragning



Art.nr:	Moment:	Ansl:	
05074770001	0,1–3,0	1/4" bits	1295,-

WERA L-nyckelsats**MED KULA MM**

- Hex-Plus-profil ger maximalt grepp
- BlackLaser-ytbeläggning för bästa korrosionsskydd och livslängd
- Storleksmärkning på samtliga nycklar



05022086001	9 delar, 1,5–10,0mm	199,-
-------------	---------------------	-------

WERA L-nyckelsats**MED KULA TUM**

- Hex-Plus-profil ger maximalt grepp
- BlackLaser-ytbeläggning för bästa korrosionsskydd och livslängd
- Storleksmärkning på samtliga nycklar



05022171001	9 delar, 5/64"–3/8"	275,-
-------------	---------------------	-------

WERA L-nyckelsats**MED KULA TORX**

- BlackLaser-ytbeläggning för bästa korrosionsskydd och livslängd
- Storleksmärkning på samtliga nycklar

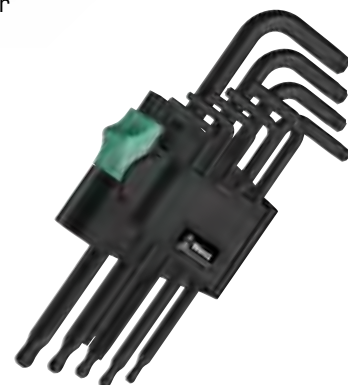

05024242001	9 delar, TX8–TX40	465,-
-------------	-------------------	-------

BLEISPITZ dry BIG

- Snickarpenna, levereras med Grafitstift HB (timmermansstift) för trä, kartong, papper och betong
- Oförstörbar mekanik
- Tillverkad helt i metall
- 22 cm lång - perfekt för tumstocksfiction
- Praktiskt clips - rullar inte iväg
- Extremt robust och hållbar
- Påfyllningsbar med olika, rektangulära stift för nästan alla ytor och material



Snickarpenna Åttkantig

- Mjukt kärnvirke av lindträ, lätt att vässa och ger optimal stabilitet och flexibilitet
- Stift HB, för märkning av trä, kartong, papper, betong
- Tål väder och vind och bleks inte
- Extremt brett grafitstift med hög brottålgighet



Betongpenna Åttkantig

- Mjukt kärnvirke av lindträ, lätt att vässa och ger optimal stabilitet och flexibilitet
- Stift H, för märkning av tegel, sten, betong m m
- Tål väder och vind och bleks inte
- Extremt brett grafitstift med hög brottålgighet



Art.nr:

1539	Penna + 6 stift	260:-
1553	Lösa stift, 6 st	75:-
1522	Display, 20 pennor + 10 stift	5100:-

Art.nr:

1454	Penna, 10 st	89:-
0693	Display, 100 st	860:-
1430-1	Vässare	62:-

Art.nr:

1515	Penna, 10 st	95:-
0709	Display, 100 st	845:-
1430-1	Vässare	62:-

PERMANENT MARKER Rund/Rektangulär

- För permanent märkning och markering av nästan alla material, som till exempel plast, kartong, metall, glas, gummi, trä...
- Ljustålig och snabbtorkande
- Luktfri tusch utan tillsats av xylol-toluol



Penna, rund spets 275:-/förp

Art.nr:

0594		1,5 - 3 mm		10 st/förp
0617		1,5 - 3 mm		10 st/förp
0631		1,5 - 3 mm		10 st/förp
0655		1,5 - 3 mm		10 st/förp



Penna, bred spets 275:-/förp

Art.nr:

1195		1 - 5 mm		10 st/förp
12180		1 - 5 mm		10 st/förp
1232		1 - 5 mm		10 st/förp
1256		1 - 5 mm		10 st/förp

Djuphålsenna Tusch

- Märkningspenna för märkning av borrhål och svåråtkomliga ställen
- Extra lång, fin 25 mm lång spets i rostfritt stål – idealisk för monteringsarbeten
- Vattentålig på nästan alla ytor.



Art.nr:

0587	Penna	75:-
------	-------	------

BLEISPITZ dry PROFI Blyerts/krita

- Mycket stabil
- Integrerad vässare i tryckknappen
- Grafit-universalstift för att märka råa och släta ytor
- Idealisk vid borrnings- och monteringsarbeten
- Utbytesstift för nästan alla ytor och material



Profi-Marker för svetsaren

- Inbyggd vässare för steatitstiftet
- Rött universalstift för märkning av kall metall, stål och nästan alla material
- Steatitstift för märkning av metall och stål, vid svetsarbeten. Permanent, vitt streck som syns bra även genom svetsglasögon



Art.nr:

0440	2 st pennor, 5 st röda, 10 st vita stift		399:-
0112	Röda stift, 5 st		42:-
0464	Vita stift, 5 st		42:-

Kalkstenskrita

- Flat 125x12x5 mm
- 144 st./förpackning



Hållare

- Passar flat krita 125x12x5 mm



Art.nr:

1361	Kalkstenskrita	445:-/förp
1359	Hållare för kalkstenskrita	25:-/st

Art.nr:

1379	Penna	190:-
13621	Penna + 6 stift	273:-
14231	Display, 20 pennor + 20 stift	5400:-
1386	Blyerts, lösa stift, 6 st	70:-
13931	Krita, lösa stift, röda, 6 st	70:-
1404	Krita, lösa stift, gula, 6 st	70:-

MEDID Pocket Mini 2.0

- Fickvattenpass, 10cm
- Stryktåligt
- Hög precision, 0,5mm/m
- 2 libeller
- V-formad magnetfot, 3kg lyftkraft



Art.nr:

77110 335:-

MEDID Basic Torpedvattenpass

- Längd 200mm
- Stryktåligt
- Med magnet



Art.nr:

58300 200mm 92:-

KAPRO DualView Vattenpass

- Med magnet
- 2st lodlibeller + 1st förstorad våglibell
- Plumb Site® DualView – för avläsning runtom passet
- Hög precision – 0,5mm/m



Art.nr:

78940M	40 cm magnet	329:-
78960M	60 cm magnet	369:-
78980M	80 cm magnet	399:-

MEDID DP54 Lasermätare

- Mäter med ett knapptryck längd/area/volym
- Mätområde 5cm–40m
- Lättavläst, upplyst display
- Hög precision, ±1,5mm



Art.nr:

PD54 1290:-

MEDID Top Torpedvattenpass

- Längd 230mm
- Stryktåligt ABS-plast
- Hög precision, 0,5mm/m
- Stark magnet



Art.nr:

22730 230mm 149:-

MEDID Top Vattenpass

- Med eller utan magnet
- Toppkvalité
- Hög precision – 0,5mm/m



Art.nr:

77940M	40 cm magnet	329:-
77960M	60 cm magnet	369:-
77980M	80 cm magnet	399:-
77940	40 cm	285:-
77960	60 cm	320:-
77980	80 cm	360:-

MEDID Digitalt Vinkelvattenpass

- Belyst digital display
- Hold-funktion (sparar uppmätta värden) och REF-funktion, ref.vinkel sparas och överförs
- Max mätvinkel 225°
- Noggrannhet ±0,10° (=0,5mm/m)
- Leveras i förvaringsväska



Art.nr:

490045 400mm 1450:-

MEDID Analogt Vinkelvattenpass

- Tillverkad i aluminium
- Område 0–220°
- Analog avläsning
- Längd 480mm
- Tolerans 0.5°

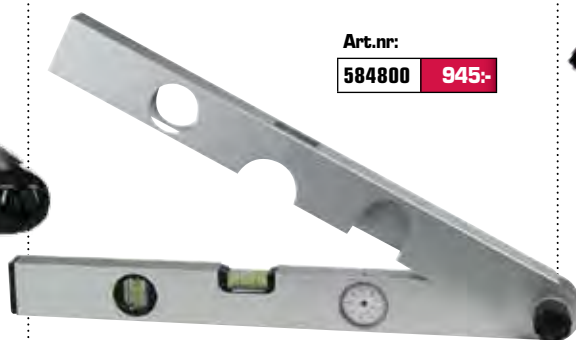

Art.nr:

584800 945:-

Måttstock i trä och plast, 2m

- Linjalfunktion
- 10 delar
- Tysktillverkad

Art.nr: 542000 trä

Art.nr: 2000 plast

Art.nr:

542000	Trä	76:-
2000	Plats	99:-

Stålmåttband med vev

- Snygg och robust design
- Infällbar vev
- Greppvänligt kompositutförande



Art.nr:

264020	Längd 20m	579:-
264030	Längd 30m	749:-
264050	Längd 50m	1100:-

Måttband med magnet

- Snygg och robust design.
- Bältesclips.
- Handledsbygel.

**KANON
PRODUKT**



Art.nr:

3419M	Längd 3m	162:-
5419M	Längd 5m	174:-
8425M	Längd 8m	315:-
2515M	Längd 15m	645:-

Miniskjutmått FÖR BRÖSTFICKAN

- Längd 115 mm
- Mätområde 100mm/4"
- Tolerans 0.1 mm
- Ytter/inner mått

Art.nr:

261820	225:-
--------	-------

Skjutmått

- Mätområde 150/500 mm
- Tolerans 0.05 mm

Art.nr:

582016	150mm	398:-
213106	500mm	3970:-

Digitalt skjutmått

- Måttlängd 150mm
- Digital display
- Lev i etui

Art.nr:

291500	654:-
--------	-------

Djupskjutmått

- Rostfri
- Måttlängd 200mm
- Lev i etui

Art.nr:

265820	780:-
--------	-------

Ritsmått

- Rostfri
- 200 mm
- Kullagrad rulle
- HM-stift

Art.nr:

262000	999:-
--------	-------

Ritspenna

- HM-stift

Art.nr:

582460	62:-
--------	------

SWP svetsmått typ MGB

TUM/MM 0-25,4 mm

Art.nr:

1045	627:-
------	-------



Svetsmått A/Råg/60°/70°/80°/90°

Art.nr:

309995	358:-
--------	-------



Stålskala rostfri

- Semiflexibel
- Reflexfri
- mm-skala

Art.nr:

105601	Längd 300mm	150:-
105602	Längd 500m	159:-

Smides- & Vinkelhakar med fot

- Vinkelhake: Semiflexibel, graderad rostfri skala och fot av aluminium
- Smidesvinkel: I enlighet med DIN 875/1 och 875/3

Art.nr:

26221	Smidesvinkel 200x130mm	618:-
580222	Smidesvinkel 300x180mm	380:-
582048	Vinkelhake 200mm	265:-
582049	Vinkelhake 250mm	272:-
582050	Vinkelhake 300mm	355:-
582051	Vinkelhake 400mm	375:-

RENNSTEIG Drivdornsats

- Innehåller 6 delar
- Högsta kvalitet
- 2/3/4/5/6/8



Art.nr:

4251700 Drivdornsats 365,-

RENNSTEIG Dorn/huggmejselsats

- Huggmejsel 125, 150mm
- Spetsmejsel 125mm
- Körnare 4mm
- Spikdrivare 4,5mm

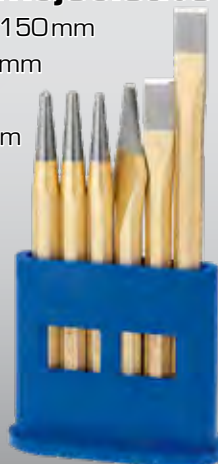

Art.nr:

4210000 Dorn/huggmejselsats 365,-

RENNSTEIG Huggmejselsats

- Innehåller 3 delar
- Högsta kvalitet
- 150 x 18, 200 x 24, 250 x 25

Art.nr:

4270010 Huggmejselsats 499,-

Ergonomiskt slagskydd



Art.nr:

395110 Universellt 70,-

395111 23 x 13mm rektang. 70,-

395112 26 x 7mm rektang. 70,-

RENNSTEIG Drivdorn

Art.nr:

4500020SB	2mm	61,-
4500030SB	3mm	61,-
4500040SB	4mm	63,-
4500050SB	5mm	63,-
4500060SB	6mm	65,-
4500070SB	7mm	73,-
4500080SB	8mm	73,-
4500090SB	9mm	73,-
4500100SB	10mm	73,-



Automatkörnare

Art.nr:

430129	3,5mm	342,-
430130	4,0mm	379,-
430131	6,0mm	425,-

RENNSTEIG Huggmejslar

Art.nr:

3101000SB	100mm	82,-
3101250SB	125mm	87,-
3101500SB	150mm	94,-
3101750SB	175mm	112,-
3102000SB	200mm	130,-
3102500SB	250mm	155,-
3103000SB	300mm	195,-



Körnare

Art.nr:

4301000SB	3mm	41,-
4301200SB	4mm	42,-
4321200SB	5mm	48,-
4341500SB	6mm	78,-

RENNSTEIG Spetsmejsel

Art.nr:

3201000SB	100mm	92,-
3201250SB	125mm	100,-
3201500SB	150mm	114,-
3201750SB	175mm	130,-
3202000SB	200mm	137,-
3202500SB	250mm	169,-
3203000SB	300mm	235,-



Slitsmejsel



Art.nr:

3802400SB	240mm, rak	151,-
3802410SB	240mm, vinklad 45°	295,-

BOEHM Ringstanssats

Stanssats med handtag och stansar för att göra hål eller packningar i mjuka material i önskad dimension.

Dim 3, 4, 6, 8, 10, 12, 14, 16, 18 och 20mm.



Art.nr:

580320 Ringstanssats 1510,-

BOEHM Ringstanssats

Stanssats med handtag och stansar för att göra hål eller packningar i mjuka material i önskad dimension.

Dim 3, 4, 6, 8, 10, 12, 14, 16, 18, 20, 22, 24, 26, 28 och 30mm.



Art.nr:

580330 Ringstanssats 3188,-

BOEHM Ringstanssats

Stanssats med handtag och stansar för att göra hål eller packningar i mjuka material i önskad dimension.

Dim 3–10mm (alla)

Dim 12–50mm (jämma mm)



Art.nr:

580250 Ringstanssats 5895,-

PEDDINGHAUS Mejselsats

- Innehåller 14 delar
- Drivdon 2, 3, 5, 6 mm
- Huggmejslar 13x150, 16x175, 19x150, 22x200, 25x215
- Körnare 3x125
- Spikdrivare 3x125, 3x250, 4x225, 10x250
- Levereras i plåtställ för vägg-/bänkmontage



Art.nr:

663312 Mejselsats 995:-

R!MAC MAXIERGO Drivdornsats

- 6-8-10-12-14 mm
- Ergohandtag med slagskydd
- Lev i plåtställ för vägg/bänkmontage



Art.nr:

583830 Drivdornsats 1230:-

R!MAC Drivdorn

X-TRA LÅNGA MED SLAGSKYDD & ERGOHANDTAG



Art.nr:

163402	2x130mm	117:-
163403	3x145mm	137:-
163404	4x180mm	160:-
163405	5x185mm	191:-
163406	6x205mm	228:-
163408	8x225mm	262:-
163410	10x225mm	299:-
163412	12x225mm	317:-
163414	14x225mm	378:-

R!MAC Fjädrande Drivdornsats

FÖR TUFFA ARBETEN

- Slaghandtag
- 3-4-5-6-8 mm
- Specialhärdat verktygsstål



Art.nr:

163038 Fjädrande drivdornsats 995:-

R!MAC Special Drivdornsats

2-DELAT FÖR
BÄSTA PRESTANDA

Fasad spets
för fjädrande-
rörpinne

Standard-
spets

2x120mm	2x125mm
3x130mm	3x140mm
4x135mm	4x145mm
5x155mm	5x190mm
6x175mm	6x205mm
8x200mm	8x230mm

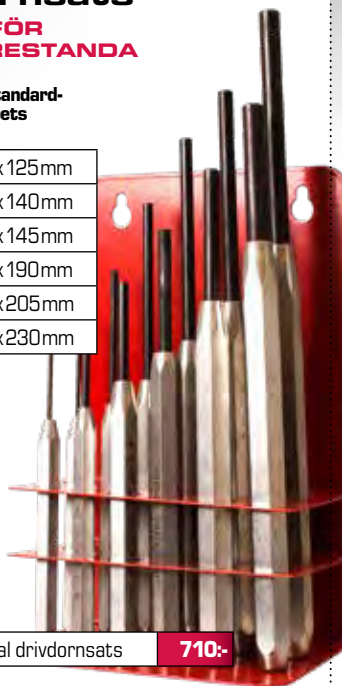

Art.nr:

583530 Special drivdornsats 710:-

R!MAC Mässing Drivdornsats

SKONSAMMA & GNISTFRIA
MED ERGOHANDTAG

- 10x250 mm
- 12x250 mm
- 15x250 mm
- 20x250 mm
- Lev i plastlåda



Art.nr:

581020 Mässing drivdornsats 1385:-

R!MAC ERGOSMALL Drivdornsats

- 2-3-4-5-6-8 mm
- Ergohandtag med slagskydd
- Lev i plastlåda



Art.nr:

20420 Drivdornsats 410:-

R!MAC ERGOLARGE Drivdornsats

- Extra långa dorn, 130-310 mm
- Ergohandtag
- 3-4-5-6-8-10-12-14-16 mm



Art.nr:

583160 Drivdornsats 1695:-

R!MAC Xtra långa Drivdornsats

ETT MÅSTE FÖR VARJE
FORDONSVERKSTAD

- 3x175 mm
- 4x185 mm
- 5x195 mm
- 6x195 mm
- 8x195 mm
- 10x195 mm
- Lev i behändig kassett



Art.nr:

587300 Drivdornsats 625:-

BESSEY TGRC Skruvtving

I GJUTJÄRN
MED TRÄ-
HANDTAG

- Spänntryck >5500N



Art.nr: Spännvidd: Djup:

Art.nr:	Spännvidd:	Djup:	Pris:
TGRC10	100mm	50mm	150,-
TGRC12	120mm	60mm	192,-
TGRC16	160mm	80mm	235,-
TGRC20	200mm	100mm	323,-
TGRC25	250mm	120mm	395,-
TGRC30	300mm	140mm	499,-
TGRC40	400mm	175mm	589,-

BESSEY GS Skruvtving Classic

SMIDD MED
T-HANDTAG

- Spänntryck >5000N



Art.nr: Spännvidd: Djup:

Art.nr:	Spännvidd:	Djup:	Pris:
GS16K	160mm	80mm	328,-
GS20K	200mm	100mm	442,-
GS25K	250mm	120mm	535,-
GS30K	300mm	140mm	670,-
GS40K	400mm	120mm	770,-
GS50K	500mm	120mm	823,-
GS60K	600mm	120mm	868,-
GS80K	800mm	120mm	1042,-

BESSEY GZ-KG Skruvtving

LEDBART HANDTAG

- Spänntryck >5000N



Art.nr: Spännvidd: Djup:

Art.nr:	Spännvidd:	Djup:	Pris:
GZ25KG	250mm	120mm	699,-
GZ30-12KG	300mm	120mm	756,-
GZ40-12KG	400mm	120mm	810,-
GZ50-12KG	500mm	120mm	867,-
GZ60-12KG	600mm	120mm	921,-

BESSEY - PROFFSENS SJÄLVKLARA VAL!

BESSEY SG Skruvtving

SMIDD MED T-HANDTAG

- Spänntryck >12000 N
- Svivlande tryckplatta
- Sexkantsgrepp på spännskruven



Art.nr: Spännvidd: Djup:

Art.nr:	Spännvidd:	Djup:	Pris:
SG25M	250mm	140mm	1450,-
SG30M	300mm	140mm	1485,-
SG40M	400mm	140mm	1675,-
SG50M	500mm	140mm	1865,-
SG60M	600mm	140mm	1960,-
SG80M	800mm	140mm	2150,-
SG100M	1000mm	140mm	2420,-
SG125M	1250mm	140mm	2795,-
SG150M	1500mm	140mm	3170,-

BESSEY STB Heavy-Duty Tving

SMIDD MED T-HANDTAG

- Spänntryck >22000 N
- Svivlande tryckplatta
- Sexkantsgrepp på spännskruven



Art.nr: Spännvidd: Djup:

Art.nr:	Spännvidd:	Djup:	Pris:
STB30M	300mm	175mm	2785,-
STB40M	400mm	175mm	2930,-
STB50M	500mm	175mm	3057,-
STB60M	600mm	175mm	3165,-
STB80M	800mm	175mm	3370,-
STB100M	1000mm	175mm	3650,-
STB125M	1250mm	175mm	4459,-

BESSEY GSH Snabbtving Classic

SMIDD

- Spänntryck >7000 N
- Lossar ej av vibrationer



Art.nr: Spännvidd: Djup:

Art.nr:	Spännvidd:	Djup:	Pris:
GSH12	120mm	60mm	668,-
GSH16	160mm	80mm	731,-
GSH20	200mm	100mm	840,-
GSH25	250mm	120mm	967,-
GSH30	300mm	140mm	1149,-
GSH40	400mm	120mm	1210,-
GSH50	500mm	120mm	1295,-
GSH60	600mm	120mm	1345,-

BESSEY Tryckplattor



Art.nr: Passar till:

Art.nr:	Passar till:	Pris:
3101183	GZ-GS-TGRC <25	4/frp 199,-/frp
3101188	GZ-GS-TGRC >30	4/frp 235,-/frp
3100736	SL-SG-STB-SGU	1/frp 427,-/st

BESSEY Tryckplatta inkl spindel



Art.nr: Passar till:

Art.nr:	Passar till:	Pris:
3100398	SL, SGL, GFL	795,-
3100399	SG, SGU, GSM	885,-

STRONGHAND Skruvtving

SMIDD MED T-HANDTAG

- Spänstryck >11000 N
- Svivlande tryckplatta
- Sexkantsgrepp på spännskraven

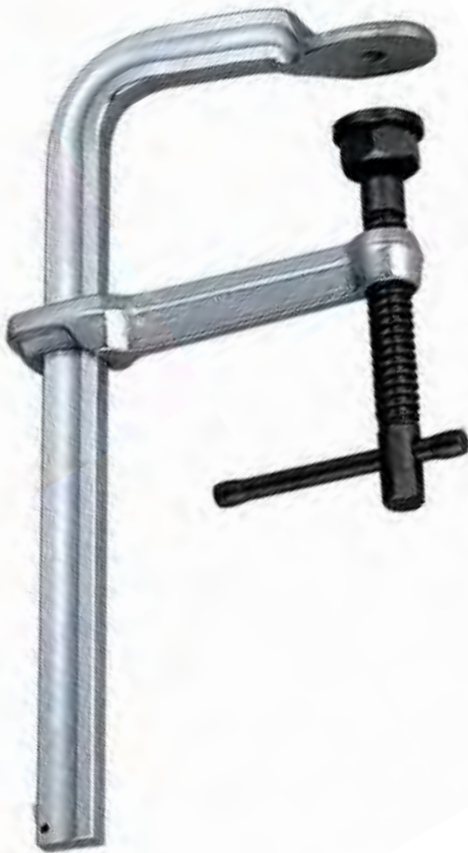

STRONGHAND Skruvtving

SMIDD MED T-HANDTAG

- Spänstryck >11000 N



Art.nr: Rördiameter:

CPL45	50-100mm	1100,-
CPL75	100-140mm	1420,-

RÖRSVETSTVING

DET IDEALA ENKLA HJÄLP-MEDLET VID RÖRSVETSNING



Art.nr: Rördiameter:

RTG15K	15-160mm	724,-
RTG30K	45-220mm	960,-
RTG50K	100-260mm	1435,-
RTG70K	120-430mm	2450,-

STRONGHAND Multi-tving 4-In-1

MED T-HANDTAG



Art.nr: Längd: Djup:

UG85M-C3	216mm	121mm	669,-
UG125M-C3	318mm	140mm	795,-

STRONGHAND Enhandstving

MED T-HANDTAG

- Spänstryck <12000 N



Art.nr: Längd: Djup:

UDV45M	90mm	80mm	355,-
UDV65M	140mm	80mm	389,-

BESSEY Ubalkstving

SMIDD

- Specialtvingar för balk
- Särskilt lämpad för T- och H-profiler



Art.nr:	Längd	Djup	Spänstryck	U-djup	Spänntyp	Tryckplatta	
GU25-12-6ZK	250	120	<4000N	60mm	T-grepp	Standard	975,-
SGU30ZK	300	140	<12000N	100mm	T-grepp	Kraft	1890,-
STBU40	500	175	<22000N	150mm	T-grepp	Kraft	3450,-
GU25-12-6H	250	120	<3800N	60mm	Snabb	Standard	1290,-

URKO Super Extra

SKRUVTVING

- Extra starka käftar
- Halkfri bromsskena
- Smord gängspindel i kapslat hus
- Mekanism av stålkulor för maximal spännkraft med minimal ansträngning
- Ledbar och svivlande tryckplatta
- Ledbart handtag i aluminium



Art.nr:	Längd	Djup	Spänstryck	
151630	300	125	<20000N	1290,-
151650	500	125	<20000N	1390,-
151660	600	125	<20000N	1450,-
151680	800	125	<20000N	1590,-
151610	1000	125	<20000N	1790,-

NYHET!

ERDI Universalsax

- Universalsax med blad av rostfritt stål
- Ergonomiskt grepp i tvåkomponentsmaterial



Art.nr:

D820200	Universalsax 200mm	199,-
D820250	Universalsax 250mm	299,-

ERDI Industrisax

- Robust utförande
- Svartlackerade skänklar
- Lång och rund ögla



Art.nr:

D860-200	Industrisax 200mm	259,-
D860-250	Industrisax 250mm	399,-

DURLACH Bänkplåtsax

KLIPPER PLÅT, PLAST, GLASFIBER, GUMMI, TRÄ MM

- Plåt: upp till 6 mm
- Runt material: upp till 13 mm

Art.nr:

Utförande:

3070040000	Plåt 4 mm/ Ø11 mm	3100,-
3070050000	Plåt 5 mm/ Ø11 mm	3475,-
3070060000	Plåt 6 mm/ Ø13 mm	4790,-



ERDI Plåtsax

- Med dubbel utväxling
- Kapacitet 1,2 mm
- Liten och ergonomisk



Art.nr:

D15A	Höger	284,-
D15AL	Vänster	284,-
D15S	Rak	284,-

ERDI Plåtsax

- Microtandade skär
- Kapacitet 1,2 mm
- Tre modeller



Art.nr:

D 16-SB	Höger	260,-
D 16SN-SB	Rak	260,-
D 16LN-SB	Vänster	260,-

ERDI Universalsax

- Rostfria skär
- Ergo-handtag
- För verkstad, hem, trädgård mm



Art.nr:

D48-2	Universalsax	299,-
--------------	--------------	--------------

ERDI Plåtsax

- Induktionshärdade skär
- Doppade handtag
- Svensk modell, helt öppningsbar



Art.nr:

D216280BSBS	Höger	699,-
D216280LSB	Vänster	699,-

ERDI Falstång

- Smidd av högkvalitetstål
- Genomstucken led för bästa funktion



Art.nr:

Utförande: Bredd:

D33-60-P	Rak	60mm	1256,-
D34-60-P	45°	60mm	1434,-
D35-60-P	90°	60mm	1494,-

HIT Bandjärnsax

- Smidd av högkvalitetstål
- För säker klippning av stål- och plastband (tex lastpall)
- Långt handtag håller användaren borta från klippområdet



Art.nr: Kap. stålband: Längd:

SS200	32x0,9mm	200mm	480,-
--------------	----------	-------	--------------

HIT Bandjärnsax

- Smidd av högkvalitetstål
- För säker klippning av stål- och plastband (tex lastpall)
- Långt handtag håller användaren borta från klippområdet



Art.nr: Kap. stålband: Längd:

SS450	51x1,2mm	450mm	860,-
--------------	----------	-------	--------------

HIT Bandjärnsax

- Smidd av högkvalitetstål
- För säker klippning av stål- och plastband (tex lastpall)
- Långt handtag håller användaren borta från klippområdet



Art.nr: Kap. stålband: Längd:

SS600	51x1,3mm	600mm	1590,-
--------------	----------	-------	---------------

R!MAC Mejsel All-In-One

- Som en skruvmejselsats i en mejsel
- Patenterad mejselspets 7 olika x-spår + mejselspår
- Greppvänligt handtag
- Vändbar klinga

ETT MÅSTE FÖR FIXAREN



Art.nr:	
228100	145:-

R!MAC Universalkniv

- Ihopvikbar
- Säkerhetslås
- 5 extra blad i magasin
- Tryckplatta för extra kraft

KANON
PRODUKT



Art.nr:		
780102	Universalkniv	199:-
581083	Knivblad, 10 st/frp	51:-

R!MAC Multiverktyg

- 17 funktioner
- Ergonomiskt handtag
- Högsta proffskvalitet
- Levereras med bältesväska



Art.nr:		
780101	Multiverktyg	299:-

R!MAC Hantverkskniv

- Toppkvalité
- Ergonomiskt handtag
- Knivblad genom hela handtaget



Art.nr:		
550101	Kolstål	59:-
550102	Rostfritt	59:-

PEDDINGHAUS Metal Cut

- Bladspänning 190 kg
- Snabbspänning för bladbyte
- Bladlängd 300mm
- Bimetallblad Co



Art.nr:		
6309000001	Bågfil Metal Cut	545:-
6313310301	Blad, bimetall Co, 24 T/tum, 3/frp	249:-

Brytbladskniv

- Liten och kompakt
- Metallhandtag
- 9 mm knivblad



Art.nr:		
260703	Brytbladskniv, 9mm	26:-
261361	Extra knivblad, 10-pack	29:-

Brytbladskniv

- Ergohandtag
- Magasin med 5 blad
- 18 mm knivblad

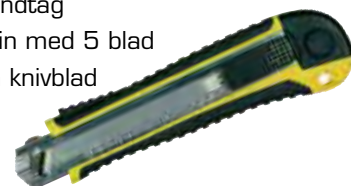

Art.nr:		
26915	Brytbladskniv, 18 mm	110:-
581021	Extra knivblad, 10-pack	29:-

R!MAC Bits Box 56

- 56 delar inkl bitshållare
- PH/PZ/SL/TX/TX-B0/Insex



Art.nr:	
910056	390:-

R!MAC Bits Box 32

- 32 delar inkl bitshållare
- PH/PZ/SL/TX/TX-B0/Insex



Art.nr:	
910032	198:-

R!MAC Bitsmatta 22

- 22 delar inkl bitshållare och borr
- PH/PZ/SL/TX/4-kant/Insex
- Bältesclips



Art.nr:	
910022	119:-

Svets-/Låstång

RUNDADE RÄFFLADE KÄFTAR



Art.nr:	Längd:	Grepp:	
111-05	143mm	32mm	210:-
111-07	192mm	42mm	249:-
111-10	238mm	62mm	280:-
111-12	305mm	75mm	415:-

Svets-/LåstångBÖJDA RÄFFLADE KÄFTAR
MED AVBITARE

Art.nr:	Längd:	Grepp:	
121-05	143mm	32mm	215:-
121-07	192mm	42mm	249:-
121-10	238mm	62mm	299:-
121-12	305mm	75mm	412:-

Svets-/Låstång

OMNI-KÄFTAR



Art.nr:	Längd:	Grepp:	
131-07	202mm	52mm	269:-
131-10	254mm	67mm	295:-
131-12	307mm	70mm	395:-

**GRIP-ON - SVETSARENS BÄSTA VÄN!****Spetslåstång**

LÅNGA KÄFTAR

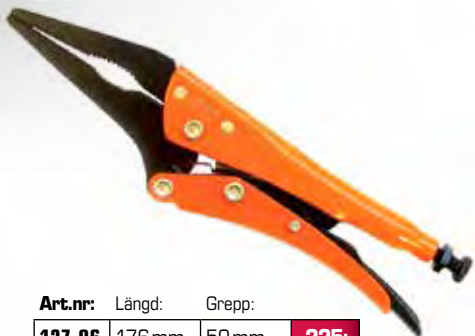

Art.nr:	Längd:	Grepp:	
127-06	176mm	50mm	225:-
127-10	232mm	68mm	299:-
127-12	300mm	130mm	449:-

SVETS-/Låstång

MED TRYCKPLATTOR



Art.nr:	Längd:	Grepp:	Käftlängd:	
233-06	194mm	60mm	66mm	365:-
233-10	239mm	45mm	34mm	373:-
233-12	290mm	100mm	82mm	400:-

Svets-/Låstång

MED TRYCKPLATTOR

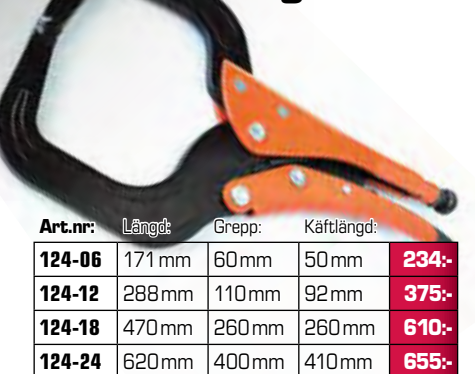

Art.nr:	Längd:	Grepp:	Käftlängd:	
224-06	178mm	50mm	58mm	294:-
224-12	300mm	100mm	90mm	469:-
224-14	365mm	150mm	130mm	529:-
224-18	470mm	230mm	240mm	699:-
224-24	630mm	370mm	400mm	795:-

Svetslåstång

Art.nr:	Längd:	Grepp:	Käftlängd:	
124-06	171mm	60mm	50mm	234:-
124-12	288mm	110mm	92mm	375:-
124-18	470mm	260mm	260mm	610:-
124-24	620mm	400mm	410mm	655:-

Svetslåstång

VINKLAD



Art.nr:	Längd:	Grepp:	Käftlängd:	
233A	190mm	60mm	80mm	355:-

Svets-/LåstångFÖR ANVÄNDNING I
SVETSBORD/MASKINBORD/
PELARBORRMASKINER MM

- Använd med tex T-spårsmutter eller låstapp

**Svetslåstång**

RUNDA/FYRKANTIGA RÖR



Art.nr:	Längd:	Grepp:	Käftlängd:	
125-09	230mm	60mm	67mm	339:-
125-12	290mm	90mm	87mm	449:-

Svets-/Låstång

MED EN RÖRLIG TRYCKPLATTA



Art.nr:	Längd:	Grepp:	Käftlängd:	
123-10	235mm	45mm	43mm	329:-



Art.nr:	Längd:	Grepp:	Käftlängd:	
222B12	280mm	100mm	78mm	595:-
222B14	390mm	145mm	145mm	659:-
222B18	500mm	225mm	255mm	695:-
222B24	655mm	310mm	415mm	720:-

Svets-/Låstång MED BREDA KÄFTAR



Art.nr:	Längd:	Grepp:	Käftlängd:	
128-08	202mm	55mm	44mm	445,-

STRONGHAND Rörsvetstånger



Art.nr:	Rördiam:	
PG622VM	28-51 mm	241,-
PG114VM	38-63mm	382,-

Verkstadsstol

- Höjd: 540-645 mm
- 4 hjul, varav 2 bromsade
- Praktisk förvaringshylla



Art.nr:	
793200	1990,-

Svets-/Låstångs- sortiment

FÖR VÄGGMONTAGE



Art.nr:		
WHC1-SET16	Verkstadsortiment	4720,-

BESSEY Maskinspännare



- Vertikal
- Spänstryck < 2500N

Art.nr:	Spännvidd:	
STC-HH70	65mm	510,-

Knämatta



- Bekvämt dämpande knämatta
- Ytbeläggning skyddar mot olja, fett mm
- 446x210mm

Art.nr:	
ZE-03	210,-

Svets-/Låstångsset I RULLFODRAL

I RULLFODRAL



Art.nr:	Innehåller:	
GC-SET4	121, 05, 07, 10, 127-06	895,-

- Vertikal
- Spänstryck < 2500N

Art.nr:	Spännvidd:	
STC-HH50	45mm	499,-

STRONGHAND Armstöd

- Bekvämt armstöd vid svetsning
- Magnetfot



Art.nr:	
ARA18	1100,-

Svets-/Låstångss FÖR BÄNKMONTAGE



Art.nr:	Innehåller:	
HK-SET4	2st 131-10 + 2st 1010	815,-

- Horisontell
- Spänstryck < 2500N

Art.nr:	Spännvidd:	
STCI-HH25	16mm	342,-

PEDDINGHAUS Verktyglåda i plåt

- 5 fack
- Stor öppning
- Förstärkta leder



Art.nr:		
950100	530x200x200	1200,-

IREGA Skiftnyckel 99W

- Svenskt utförande
- Xtra wide – standard hos oss
- Standardhandtag
- Tydlig måttskala
- Toppkvalité – made in Spain

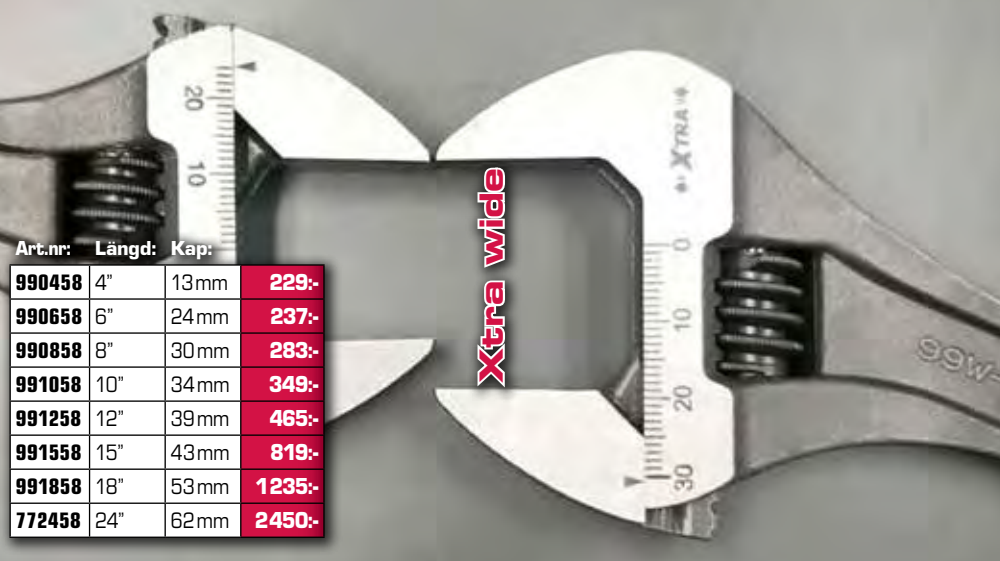

Art.nr:	Längd:	Kap:	
990458	4"	13mm	229.-
990658	6"	24mm	237.-
990858	8"	30mm	283.-
991058	10"	34mm	349.-
991258	12"	39mm	465.-
991558	15"	43mm	819.-
991858	18"	53mm	1235.-
772458	24"	62mm	2450.-

IREGA Skiftnyckel XL 771

- När storleken har betydelse...
- Måttskala



Art.nr:	Längd:	Kap:	
771300	30"	77mm	5595.-

SVERIGES BREDASTE SKIFTNYCKELSKOMPIMENT!**IREGA Skiftnyckel 99W Ergo**

- Svenskt utförande
- Xtra wide – standard hos oss
- Ergo-handtag
- Tydlig måttskala
- Toppkvalité – made in Spain



Art.nr:	Längd:	Kap:	
990006	6"	24mm	285.-
990008	8"	30mm	329.-
990010	10"	34mm	399.-
990012	12"	39mm	499.-

IREGA Skiftnyckel Xtreme Wide 99SWO

- Svenskt utförande
- Storleken har betydelse, kompakt utförande med extremt stor gripvidd
- Ergohandtag
- Måttskala



Art.nr:	Längd:	Gripvidd:	
996058	6"	34mm	385.-
998058	8"	39mm	399.-
910058	10"	53mm	429.-

IREGA Skiftnyckel Slim 99XS/99SWOXS

- Svenskt utförande
- Tunna käftar för "tajta" jobb
- Med eller utan ergohandtag
- Måttskala



Art.nr:	Grepp:	Längd:	Gripvidd:	Käftdim:	
990499	Std	4"	13mm	2,5mm	245.-
990699	Std	6"	24mm	2,5mm	285.-
331060	Ergo	6"	34mm	4,5mm	410.-
331080	Ergo	8"	39mm	4,5mm	435.-

IREGA Skiftnyckel 99WR

- Svenskt utförande
- Vändbara käftar för användning på både mutter och rör
- Klassisk VVS-hjälpreda



Art.nr:	Längd:	Gripvidd:	
995806	6"	27mm	285.-
995808	8"	34mm	335.-
995810	10"	40mm	435.-
995812	12"	45mm	555.-

SUPER-EGO Rörtång Alu

- Stark och ca 40% lättare än traditionella rörtänger
- Aluminium-/ titanlegering
- Laserskurna tänder för bästa grepp

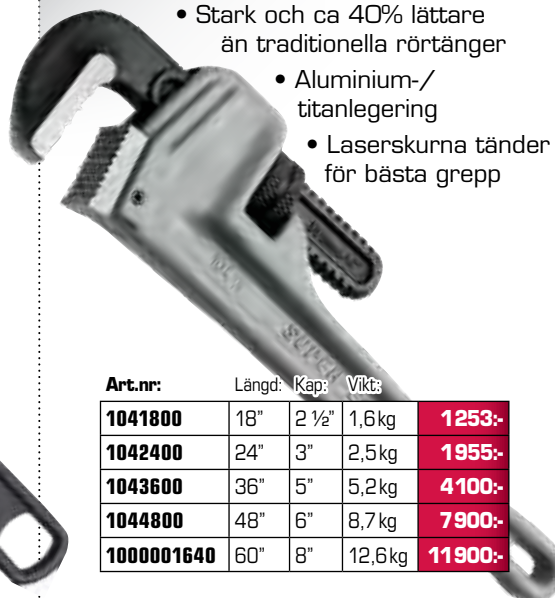

Art.nr:	Längd:	Kap:	Vikt:	
1041800	18"	2 1/2"	1,6kg	1253.-
1042400	24"	3"	2,5kg	1955.-
1043600	36"	5"	5,2kg	4100.-
1044800	48"	6"	8,7kg	7900.-
1000001640	60"	8"	12,6kg	11900.-

SUPER-EGO Kedjerörtång

- Robust modell för de tuffaste jobben
- Reversibelt skurna tänder i specialstål
- För både höger- och vänstergång



Art.nr:	Längd:	Kap:	Vikt:	
1033300	1122mm	167mm	12,6kg	5999.-
1033400	1278mm	220mm	17,0kg	7710.-
1033500	1625mm	325mm	24,2kg	12590.-

R!MAC Lyftmagneter

- Lyftmagneter för säkra lyft och hantering
- För både runda och plana material
- Tydlig lyfttabell på magneten
- Säkerhetsklass 3:1, CE-certifierad



Art.nr:	Max lyftvikt: plana/runda mtrl	
103030	100/30kg	1890:-
301090	300/100kg	3795:-
602018	600/200kg	5450:-
100303	1000/300kg	8750:-

R!MAC Spaklyftblock

- Robust modell med utväxling för säkra lyft
- Neutralläge för snabbinställning
- Bägge krokarna har säkerhetsspärr
- CE-certifierad



Art.nr:	Lyftkap. (kg)	Lyfthöjd (m)	
751500	750	1,5	1290:-
151500	1500	1,5	1690:-
301500	3000	1,5	2495:-
601500	6000	1,5	3995:-

R!MAC Kedjelyftblock

- Robust modell med utväxling för säkra lyft
- Bägge krokarna har säkerhetsspärr
- CE-certifierad



Art.nr:	Lyftkap. (kg)	Lyfthöjd (m)	
053000	500	3,0	1250:-
103000	1000	3,0	1450:-
203000	2000	3,0	2150:-
303000	3000	3,0	2590:-

Bandstropp

- Mjuk och flexibel lyftstropp
- Traditionell färgkodning



Art.nr:	Lyftvikt (kg)	Längd (m)	Färg	
010179	1000	1	lila	85:-
010279	1000	2	lila	95:-
010379	1000	3	lila	130:-
010479	1000	4	lila	150:-
010579	1000	5	lila	188:-
020179	2000	1	grön	95:-
020279	2000	2	grön	142:-
020379	2000	3	grön	205:-
020479	2000	4	grön	271:-
020579	2000	5	grön	341:-
020679	2000	6	grön	376:-
790303	3000	3	gul	271:-
790304	3000	4	gul	415:-
790305	3000	5	gul	552:-
790306	3000	6	gul	643:-
790403	4000	3	grå	454:-
790404	4000	4	grå	575:-
790405	4000	5	grå	645:-
790406	4000	6	grå	799:-
790503	5000	3	röd	687:-
790504	5000	4	röd	795:-
790505	5000	5	röd	965:-
790506	5000	6	röd	1140:-
790508	5000	8	röd	1595:-

Spännband

- Kraftigt spännanordning
- Klassisk universalmodell



Art.nr:	L x B (m x mm)	Brott/surming (kg)	Maxlast (kg)	
859410	5 x 25	1000/1500	1000	104:-
859386	5 x 35	2000/3000	1000	189:-
859394	10 x 50	4000/6000	2000	345:-

Spännband - automatiskt

- Automatisk inrullning av bandet
- Galvaniserade krokar
- Snabb och säker surming



Art.nr:	L x B (m x mm)	Brott/surming (kg)	Maxlast (kg)	
474053	3 x 25	600/900	300	285:-
474061	3 x 50	1500/2360	750	465:-

Rundsling

- Mjuk och flexibel rundsling
- Traditionell färgkodning



Art.nr:	Lyftvikt (kg)	Längd (m)	Färg	
791001	1000	1	lila	72:-
791002	1000	2	lila	130:-
790201	2000	1	grön	115:-
790202	2000	2	grön	185:-
790203	2000	3	grön	310:-
790204	2000	4	grön	352:-

Garage-domkraft 3 ton

- Dubbla hydraulkolvar
- Max lyfthöjd 465 mm
- Minhöjd 133 mm
- Plattform Ø113 mm
- Gjutjärnshjul



Art.nr:	
300079	2490:-

KUKKO Lagerseparatorset

- Inklusive mothåll och draganordning



Art.nr: mm

15-K	8-60	4100:-
15-A	12-75	5695:-
15-B	22-115	6925:-
15-C	25-155	10960:-

KUKKO Avdragarset

- 2-/3-armad
- Standardkäftar// smala käftar



Art.nr: mm mm

KS-2030-1-193+S	90	100-200	6320:-
K-2030-20+S	200	150-260	11945:-

KUKKO Invändig lageravdragare, set

- Inklusive mothåll och glidhammare



Art.nr: mm

K-22-A	6-30	6100:-
K-22-B	28-70	9320:-

KUKKO Lagerseparator



Art.nr: mm

15-00	6-40	1120:-
15-0	8-60	1220:-
15-1	12-75	1575:-
15-2	22-115	2439:-
15-3	25-155	3945:-

KUKKO 2-armadavdragare STANDARD-KÄFTAR



Art.nr: mm mm

20-1	90	100	1443:-
20-10	120	100	1585:-
20-2	160	150	2885:-
20-20	200	150	3170:-
20-3	250	200	5765:-
20-30	350	200	6345:-
20-4	520	200	11540:-

KUKKO Invändig lageravdragare



Art.nr: mm

21-0	5-8	1132:-
21-01	8-12	1132:-
21-02	10-14	1132:-
21-1	12-16	1132:-
21-2	14-19	1132:-
21-3	18-23	1132:-
21-4	20-30	1132:-
21-5	28-40	1270:-
21-6	35-46	1270:-
21-7	45-58	1900:-
21-8	56-70	2395:-
21-9	70-100	3800:-

KUKKO Draganordning för lagerseparator



Art.nr: mm mm

18-00	6-40	60	1035:-
18-0	71-150	50-110	1050:-
18-1	122-200	60-150	1850:-
18-2	125-250	60-200	2740:-
18-3	144-300	80-300	4630:-
18-4	134-350	120-380	11130:-
18-5	225-400	150-440	16190:-

KUKKO Avdragar- armar

STANDARD
KÄFTAR
LEV. I PAR



Art.nr: mm Passar till

1-90-P	100	20-1/10	825:-
2-150-P	150	20-2/20	1495:-
3-200-P	200	20-3/30/4/40	3180:-
1-190-P	200	20-1/10	1475:-
1-250-P	250	20-1/10	1700:-
2-300-P	300	20-2/20	2710:-
3-400-P	400	20-3/30/4/40	4215:-

KUKKO Mothåll till invändiga lageravdragare



Art.nr: Passar till

22-1	21-0/01/02/1/2/3/4/5	1145:-
22-2	21-3/4/5/6/7/8	1560:-
22-3	21-6/7/8/9	3135:-

KUKKO Kompletta lagermonterings-set

IN- & UTVÄNDIGT
37 DELAR



Art.nr:	mm	mm	
K-71-L-C	10-50	26-110	9 100,-

KUKKO Glidhammare för gängade applikationer

INKLUSIVE GÄNGADAPTRAR

- Används tillsammans med tex KUKKO serie 21 invändig lageravdragare

Art.nr:	22-0-05	22-0-17	22-0-50
Längd mm	290	320	700
Vikt kg	0,5	1,7	5,0
	M12	M16x1,5	G1/2"
	M12/M10	M16x1,5-G1/2"	
	M10/M7	G1/2"-15-16G-M10	G1/2"- G3/4"
	1 145,-	3 135,-	3 765,-



KUKKO 2-armad avdragare

SJÄLVCENTRERANDE
KÄFTAR



Art.nr:	mm	mm	
43-1	60	50	725,-
43-2	70	70	745,-
43-3	80	80	665,-
44-1	100	100	855,-
44-2	120	120	1 360,-
44-3	160	160	2 100,-
44-4	250	200	2 885,-
44-5	300	250	3 799,-
44-6	375	275	6 100,-

KUKKO 3-armad avdragare

SJÄLVCENTRERANDE
KÄFTAR



Art.nr:	mm	mm	
43-11	60	50	920,-
43-12	70	70	935,-
43-13	80	80	995,-
45-1	100	100	1 310,-
45-2	120	120	1 952,-
45-3	160	160	2 920,-
45-4	250	200	4 115,-
45-5	300	250	5 120,-
45-6	375	275	8 920,-
45-7	600	350	12 320,-

KUKKO Utbytesspindlar till avdragare

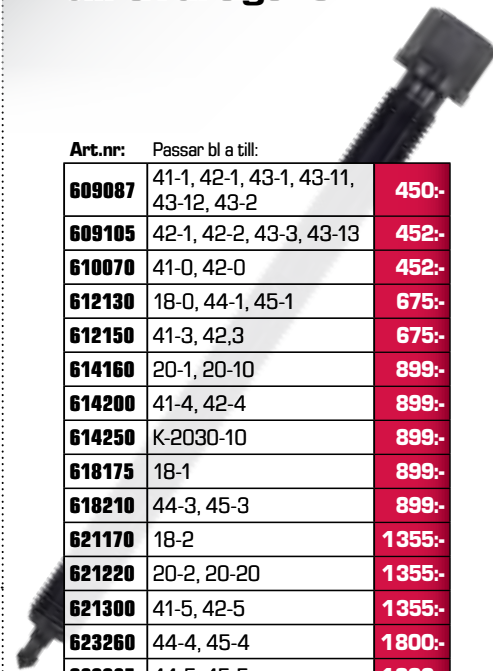

Art.nr:	Passar bl a till:	
609087	41-1, 42-1, 43-1, 43-11, 43-12, 43-2	450,-
609105	42-1, 42-2, 43-3, 43-13	452,-
610070	41-0, 42-0	452,-
612130	18-0, 44-1, 45-1	675,-
612150	41-3, 42,3	675,-
614160	20-1, 20-10	899,-
614200	41-4, 42-4	899,-
614250	K-2030-10	899,-
618175	18-1	899,-
618210	44-3, 45-3	899,-
621170	18-2	1 355,-
621220	20-2, 20-20	1 355,-
621300	41-5, 42-5	1 355,-
623260	44-4, 45-4	1 800,-
623325	44-5, 45-5	1 800,-
626300	18-3, 20-3, 20-30	1 520,-
633400	18-4, 20-4	3 600,-
637600	18-5, 20-5	5 280,-
614242	486-1	1 355,-

KUKKO Universell 2-armad avdragare

SVIVLANDE
STANDARD-
KÄFTAR



Art.nr:	mm	mm	
41-0	60	40	525,-
41-1	65	65	525,-
41-2	80	80	610,-
41-3	90	120	1 185,-
41-4	130	160	1 220,-
41-5	180	200	2 260,-

KUKKO Universell 3-armad avdragare

SVIVLANDE
STANDARD-
KÄFTAR



Art.nr:	mm	mm	
42-0	60	40	710,-
42-1	65	65	710,-
42-2	80	80	845,-
42-3	90	120	1 615,-
42-4	130	160	2 575,-
42-5	180	200	2 925,-

Utbytesspetsar till KUKKO spindlar



Art.nr:	Passar till spindelgånga:	
612140	M12 och M14	452,-
616180	M16 och M18	452,-
620260	M20, 1/2", 5/8" och 3/4"	452,-

TERRAX by RUKO - TYSKA BORR AV HÖG KVALITET

**TERRAX
Borrsats**

- 1-13mm
- HSS
- Krysslipade



Art.nr:

A214215RO 845:-

**TERRAX C05
Borrsats**

- 1-10mm
- Coboltlegerade
- Krysslipade



Art.nr:

A215214 595:-

**TERRAX
Försänkarsats**

- 6,3-20,5mm
(M3-M10)
- HSS



Art.nr:

A102152RO 915:-

**TERRAX
Försänkarsats**

- 6,3-20,5mm
(M3-M10)
- TiN



Art.nr:

A102152TRO 1062:-

**TERRAX
Stegborrsats**

- 4-30mm
- HSS



Art.nr:

A101126RO 1539:-

**TERRAX
Stegborrsats**

- 4-30mm
- TiN



Art.nr:

A101126TRO 1785:-

**Borrlåda HSS 10-26
Nedsvarvade fästen, 10 mm**

- Innehåll 10 borrar:

-10mm
-12mm
-14mm
-16mm
-18mm
-20mm
-22mm
-24mm
-25mm
-26mm

- Nedsvarvat cyl, fasat 10mm-fäste
- Levereras i stabil plåtlåda

*Gör stora
hål med liten
maskinchuck
- endast 10mm
krävs*

STORSÄLJARE!

Art.nr:

107426 2578:-

TERRAX by RUKO - TYSKA BORR AV HÖG KVALITET**TERRAX
Gångverktygsats****M3 TILL M20 - 54 DELAR**

- Plåtlåda
- Snitt/tapp M3-M20
- Hållare snitt/tapp
- HSS-kvalitet



Art.nr:
A245040 4999,-

**TERRAX
Borr-/Gångverktyg-
sats****M3 TILL M12 - 46 DELAR**

- Plåtlåda
- Snitt/tapp M3-M12
- Borr 2,5-3,3-4,6-5,0-6,8-8,5-10,2
- Hållare snitt/tapp
- HSS-kvalitet



Art.nr:
A245030 2390,-

**TERRAX
Borr-/Gångverktyg-
sats****M3 TILL M12 - 46 DELAR**

- Plastlåda
- Snitt/tapp M3-M12
- Borr 2,5-3,3-4,6-5,0-6,8-8,5-10,2
- Hållare snitt/tapp
- HSS-kvalitet



Art.nr:
A245021 2230,-

**TERRAX
Gångverktygsats****M3 TILL M12 - 31 DELAR**

- Snitt/tapp M3, M4, M5, M6, M8, M10, M12
- Hållare snitt/tapp
- Proffskvalitet i HSS



Art.nr:
A245013 1625,-

BORRSORTIMENT**KRYSSLIPADE 170 ST BORR**

- Krysslipade HSS-, HSS-G-, TiN-borr
- 1-7,5mm 10 st/dim
- 8,0-10mm 5 st/dim
- 1-10mm hel/halvsteg

Art.nr:

A250200R0	TiN	2445,-
A214200	HSS-G	1515,-
A205200	HSS (valsad)	1230,-

**BORRLÅDA
MK14-30****MORSEKONAFÄSTE**

- Innehåll 10 borr:
14, 16, 18, 20, 22, 24, 25, 26, 28, 30

Art.nr:

A204002 2695,-**Borrlåda****KRYSSLIPADE 220 ST BORR**

- Krysslipade
- 1-13mm x 0,5mm + 3,3-4,2mm
- 1,0-7,5mm 10st/dim
- 8,0-13,0mm 5st/dim
- Din 338 slipade HSS

Art.nr:

A214220 3859,-**RUKO Borrdisplay**

- Krysslipade HSS-G
- 1-10mm
- 1/10 steg
- 91 st borr



Art.nr:

214223 1-10mm 3350,-**TERRAX
Hålsågset**

- Hålsågsdä: 22-29-35-44-51-68mm
- 2 hållare + borr
- Variabel tandning
- Bimetall

Art.nr:

A106340 775,-

RUKO - TYSKA BORR AV HÖGSTA KVALITET

RUKO HSS-G Borrsats

- 1-10mm /1-13mm
- Krysslipade HSS-G
- Komfortkassett



Art.nr:

214214RO	1-10mm	510,-
214215RO	1-13mm	1010,-

RUKO TIN Borrsats

- 1-10mm/1-13mm
- Tinbelagda
- Krysslipade
- Komfortkassett



Art.nr:

250214TRO	1-10mm	550,-
250215TRO	1-13mm	1150,-

RUKO Co5 Borrsats

- 1-10mm/1-13mm
- Coboltlegerade
- Krysslipade
- Komfortkassett



Art.nr:

215214RO	1-10mm	729,-
215215RO	1-13mm	1525,-

RUKO UNiXtra Superborr HSS-E-co5

**PROBLEMLÖSAREN
VID BORRNING I
SVÅRA MATERIAL**

- Spetsvinkel 135°
- Spiralvinkel 40°
- Specialslipad
- Fasat skaft >4mm



Art.nr:

228214RO	1-10mm	1495,-
228215RO	1-13mm	2900,-

RUKO MAXIBOX Borrsats

- Valsade borrar HSS
- 1-10mm
- Hel/halvsteg 19 st



Art.nr:

205225SK	1-10mm	195,-
----------	--------	-------

RUKO HSS-G Borrsats vänster

- 1-10mm /1-13mm
- Krysslipade
- Komfortkassett



Art.nr:

214214LIRO	1-10mm	1190,-
214215LIRO	1-13mm	2690,-

RUKO Flowstep Specialborr

- För extremt snabb borring
- Energibesparande – optimerat för användning i batterimaskiner
- Optimerad livslängd – upp till 5 ggr fler borringar
- Perfekt centrering även utan körslag, utmärkt vid borring i tex rör eller andra runda material
- 1-10mm /1-13mm
- Flowstep-slipade



Art.nr:

259214RO	1-10mm	HSS-G	1690,-
259215RO	1-13mm	HSS-G	2495,-
259214ERO	1-10mm	HSS-Co5	1995,-
259215ERO	1-13mm	HSS-Co5	3350,-



RUKO - TYSKA BORR AV HÖGSTA KVALITET

RUKO Stegborrset

- 4-12
- 4-20
- 4-30
- CBN-slipade



Art.nr:
101026RO 1785:-

RUKO UltimateCut Stegborrset

- 6-12
- 6-20
- 6-27
- Unik RUaNa TEC-beläggning



Art.nr:
101087PRO 4200:-

RUKO Skruvhålsstans

- Med kullager för mindre belastning (exkl 109127)
- För stål och rostfritt, tex diskbänkar
- Upp till 75% tidsbesparing



RUKO Stegborr

HSS CBN-slipat

- CBN-slipade
- Lasermärkta dim.steg
- Ny unik skärgeometri för snabb och gradfri håltagning i stål och rostfritt

RUKO UltimateCut

NYTT UNIKT STEGBORR

- Unik RUaNa TEC-beläggning
- För godstjocklek <10mm
- Lasermärkta dim.steg
- Upp till 75% tidsbesparing - 3 moment i 1



Art.nr.	Dim	Passande för tex	à pris
109127	12,7 mm	M12, PG7, 1/2"	356:-
109152K	15,2 mm	PG9	656:-
109165K	16,5 mm	M16	721:-
109186K	18,6 mm	PG11	721:-
109190K	19,0 mm	3/4"	728:-
109204K	20,4 mm	M20, PG13,5	671:-
109225K	22,5 mm	PG16, 7/8", rör 1/2"	710:-
109230K	23,0 mm	M22	754:-
109254K	25,4 mm	M25, 1"	769:-
109283K	28,3 mm	PG21, 3/4"	769:-
109305K	30,5 mm	M30, 1 1/8"	825:-
109325K	32,5 mm	M32	865:-
109350K	35,0 mm	1 3/8"	865:-
109370K	37,0 mm	PG29	865:-
109400K	40,0 mm	M40	1139:-
109470K	47,0 mm	PG36	1310:-
109505K	50,5 mm	M50	1579:-
109540K	54,0 mm	PG42, 2 1/8"	1691:-
109600K	60,0 mm	PG48	1995:-
109635K	63,5 mm	M63, 2 1/2"	2225:-

RUKO Betongborr

SDS-plusfäste

- 2-skärigt HM-borr
- Spetsvinkel 130°
- Högkvalitativt proffsborr



Art.nr.	Benämning	à pris	Art.nr.	Benämning	à pris
211040	Hammarbör SDS+ 4x110 mm	112:-	211141	Hammarbör SDS+ 14x210 mm	207:-
211050	Hammarbör SDS+ 5x110 mm	76:-	211142	Hammarbör SDS+ 14x260 mm	250:-
211051	Hammarbör SDS+ 5x160 mm	90:-	211143	Hammarbör SDS+ 14x310 mm	310:-
211060	Hammarbör SDS+ 6x110 mm	74:-	211150	Hammarbör SDS+ 15x160 mm	248:-
211061	Hammarbör SDS+ 6x160 mm	83:-	211160	Hammarbör SDS+ 16x210 mm	290:-
211063	Hammarbör SDS+ 6x260 mm	161:-	211161	Hammarbör SDS+ 16x400 mm	549:-
211080	Hammarbör SDS+ 8x110 mm	84:-	211163	Hammarbör SDS+ 16,0x250	433:-
211081	Hammarbör SDS+ 8x160 mm	96:-	211164	Hammarbör SDS+ 16x300mm	458:-
211082	Hammarbör SDS+ 8x210 mm	112:-	211180	Hammarbör SDS+ 18x200 mm	423:-
211083	Hammarbör SDS+ 8x260 mm	160:-	211183	Hammarbör SDS+ 18x300 mm	603:-
211100	Hammarbör SDS+ 10x160 mm	110:-	211200	Hammarbör SDS+ 20x200 mm	592:-
211102	Hammarbör SDS+ 10x260 mm	163:-	211201	Hammarbör SDS+ 20x300 mm	596:-
211104	Hammarbör SDS+ 10x310 mm	238:-	211202	Hammarbör SDS+ 20x450 mm	718:-
211106	Hammarbör SDS+ 10x400 mm	318:-	211220	Hammarbör SDS+ 22x450 mm	999:-
211120	Hammarbör SDS+ 12x160 mm	135:-	211221	Hammarbör SDS+ 22x250 mm	834:-
211121	Hammarbör SDS+ 12,0x260	193:-	211250	Hammarbör SDS+ 25x450 mm	1095:-
211122	Hammarbör SDS+ 12x210 mm	166:-	211251	Hammarbör SDS+ 25x250 mm	945:-
211123	Hammarbör SDS+ 12x400 mm	358:-			

RUKO Spiralborr**HSS-G DIN338 TYP N****INDUSTRIPACK**

Upp till 10 mm Ø: 10 st./fp.

Över 10 mm Ø: 5 st./fp

Alla priser avseende borr är per styck.

Art.nr.	Benämning	à pris
214010	Borr slipad 1,0mm	11,80
214011	Borr slipad 1,1mm	11,80
214012	Borr slipad 1,2mm	11,80
214013	Borr slipad 1,3mm	11,80
214014	Borr slipad 1,4mm	11,80
214015	Borr slipad 1,5mm	11,80
214016	Borr slipad 1,6mm	11,80
214017	Borr slipad 1,7mm	11,80
214018	Borr slipad 1,8mm	11,80
214019	Borr slipad 1,9mm	11,80
214020	Borr slipad 2,0mm	12,60
214021	Borr slipad 2,1mm	12,60
214022	Borr slipad 2,2mm	12,60
2140225	Borr slipad 2,25mm	14,90
214023	Borr slipad 2,3mm	12,60
214024	Borr slipad 2,4mm	12,60
214025	Borr slipad 2,5mm	12,60
214026	Borr slipad 2,6mm	12,60
214027	Borr slipad 2,7mm	12,60
214028	Borr slipad 2,8mm	12,60
214029	Borr slipad 2,9mm	12,60
214030	Borr slipad 3,0mm	13,90
214031	Borr slipad 3,1mm	14,90
214032	Borr slipad 3,2mm	14,90
2140325	Borr Slipad 3,25mm	16,80
214033	Borr slipad 3,3mm	14,90
214034	Borr slipad 3,4mm	14,90
214035	Borr slipad 3,5mm	14,90
214036	Borr slipad 3,6mm	17,30
214037	Borr slipad 3,7mm	17,30
214038	Borr slipad 3,8mm	17,30
214039	Borr slipad 3,9mm	17,30
214040	Borr slipad 4,0mm	18,90
214041	Borr slipad 4,1mm	19,50
214042	Borr slipad 4,2mm	19,50
2140425	Borr Slipad 4,25mm	22,90
214043	Borr slipad 4,3mm	19,50
214044	Borr slipad 4,4mm	19,50
214045	Borr slipad 4,5mm	20,30
214046	Borr slipad 4,6mm	22,30
214047	Borr slipad 4,7mm	22,30
214048	Borr slipad 4,8mm	22,30
214049	Borr slipad 4,9mm	22,30
214050	Borr slipad 5,0mm	23,00
214051	Borr slipad 5,1mm	26,20
214052	Borr slipad 5,2mm	26,20
214053	Borr slipad 5,3mm	26,20
214054	Borr slipad 5,4mm	26,20
214055	Borr slipad 5,5mm	27,10
214056	Borr slipad 5,6mm	27,10

Art.nr.	Benämning	à pris
214057	Borr slipad 5,7mm	28,60
214058	Borr slipad 5,8mm	28,60
214059	Borr slipad 5,9mm	28,60
214060	Borr slipad 6,0mm	30,80
214061	Borr slipad 6,1mm	35,60
214062	Borr slipad 6,2mm	35,60
214063	Borr slipad 6,3mm	35,60
214064	Borr slipad 6,4mm	35,60
214065	Borr slipad 6,5mm	37,10
214066	Borr slipad 6,6mm	41,90
214067	Borr slipad 6,7mm	41,90
214068	Borr slipad 6,8mm	41,90
214069	Borr slipad 6,9mm	41,90
214070	Borr slipad 7,0mm	41,90
214071	Borr slipad 7,1mm	43,20
214072	Borr slipad 7,2mm	43,20
214073	Borr slipad 7,3mm	43,20
214074	Borr slipad 7,4mm	43,20
214075	Borr slipad 7,5mm	43,20
214076	Borr slipad 7,6mm	50,30
214077	Borr slipad 7,7mm	50,30
214078	Borr slipad 7,8mm	50,30
214079	Borr slipad 7,9mm	50,30
214080	Borr slipad 8,0mm	53,00
214081	Borr slipad 8,1mm	54,60
214082	Borr slipad 8,2mm	54,60
214083	Borr slipad 8,3mm	54,60
214084	Borr slipad 8,4mm	55,90
214085	Borr slipad 8,5mm	55,90
214086	Borr slipad 8,6mm	64,70
214087	Borr slipad 8,7mm	64,70
214088	Borr slipad 8,8mm	64,70
214089	Borr slipad 8,9mm	64,70
214090	Borr slipad 9,0mm	71,40
214091	Borr slipad 9,1mm	71,40
214092	Borr slipad 9,2mm	71,40
214093	Borr slipad 9,3mm	71,40
214094	Borr slipad 9,4mm	71,40
214095	Borr slipad 9,5mm	71,40
214096	Borr slipad 9,6mm	82,30
214097	Borr slipad 9,7mm	82,30
214098	Borr slipad 9,8mm	82,30
214099	Borr slipad 9,9mm	82,30
214100	Borr slipad 10,0mm	96,90
214102	Borr slipad 10,2 mm	96,90
214105	Borr slipad 10,5 mm	96,90
214110	Borr slipad 11,0 mm	115,00
214115	Borr slipad 11,5 mm	120,00
214120	Borr slipad 12,0 mm	133,00
214125	Borr slipad 12,5 mm	149,00
214130	Borr slipad 13,0 mm	165,00

RUKO Spiralborr**HSS-G TIN DIN338 TYP N****INDUSTRIPACK**

Upp till 10 mm Ø: 10 st./fp.

Över 10 mm Ø: 5 st./fp

Alla priser avseende borr är per styck.

Art.nr.	Benämning	à pris
250010T	Borr 1,0mm TiN	14,90
250015T	Borr 1,5mm TiN	14,90
250020T	Borr 2,0mm TiN	14,90
250025T	Borr 2,5mm TiN	15,50
250030T	Borr 3,0mm TiN	15,50
250035T	Borr 3,5mm TiN	18,20
250040T	Borr 4,0mm TiN	20,30
250042T	Borr 4,2mm TiN	23,00
250045T	Borr 4,5mm TiN	23,00
250050T	Borr 5,0mm TiN	26,90
250055T	Borr 5,5mm TiN	30,80
250060T	Borr 6,0mm TiN	34,50
250065T	Borr 6,5mm TiN	44,00
250068T	Borr 6,8mm TiN	51,80
250070T	Borr 7,0mm TiN	51,80
250075T	Borr 7,5mm TiN	55,80
250080T	Borr 8,0mm TiN	65,30
250085T	Borr 8,5mm TiN	71,80
250090T	Borr 9,0mm TiN	82,40
250095T	Borr 9,5mm Ti	87,70
250100T	Borr 10,0mm TiN	117,00
250102T	Borr 10,2mm TiN	117,00
250105T	Borr 10,5mm TiN	117,00
250110T	Borr 11,0mm TiN	138,00
250115T	Borr 11,5mm TiN	147,00
250120T	Borr 12,0mm TiN	159,00
250125T	Borr 12,5mm TiN	171,00
250130T	Borr 13,0mm TiN	189,00

INDUSTRIPAC BORR:
Upp till 10 mm Ø: 10 st./fp
Över 10,2 mm Ø: 5 st./fp

Alla priser avseende borr är per styck.

SB-PAC BORR:
1 st./fp**RUKO Popnitborr****HSS DIN1897 EXTRA KORT**SPETSVINKEL 135° BLANK
KRYSSLIPADE INDUSTRIPAC

Art.nr.	Benämning	à pris
251032	Borr 3,2mm	17,00
2510325	Borr 3,25mm	17,00
251033	Borr 3,3mm	17,00
251041	Borr 4,1mm	23,00
251042	Borr 4,2mm	23,00
251049	Borr 4,9mm	23,00

V-COIL Bits-gängtappar

- M3-M4-M5-M6-M8-M10

Art.nr:
67010 **575,-****V-COIL Kombi-set**

- Borra, gänga, försänk med samma verktyg
- M3-M4-M5-M6-M8-M10
- Bitsfäste och bitshållare

Art.nr:
67200 **985,-****V-COIL Bits-borrsats****TRÄ & METALL**

- 3-10mm

Art.nr:
67101 **927,-**

RUKO Spiralborr

HSS-R DIN338 TYP N

SB-PACK
1 st./fp.

NEDSVARVAT FÄSTE, 10MM



Art.nr.	Benämning	à pris
200105B	Borr nedsvarvat 10.5mm	110,00
200110B	Borr nedsvarvat 11.0mm	115,00
200115B	Borr nedsvarvat 11.5mm	120,00
200120B	Borr nedsvarvat 12.0mm	127,00
200125B	Borr nedsvarvat 12.5mm	127,00
200130B	Borr nedsvarvat 13.0mm	127,00
200135B	Borr nedsvarvat 13.5mm	159,00
200140B	Borr Nedsvavatt 14.0mm	165,00
200145B	Borr nedsvarvat 14.5mm	169,00
200150B	Borr nedsvarvat 15.0mm	199,00
200155B	Borr nedsvarvat 15.5mm	210,00
200160B	Borr Nedsvarvat 16.0mm	225,00
200165B	Borr nedsvarvat 16.5mm	225,00
200170B	Borr Nedsvarvat 17.0mm	230,00
200175B	Borr nedsvarvat 17.5mm	265,00
200180B	Borr Nedsvarvat 18.0mm	265,00
200185B	Borr nedsvarvat 18.5mm	279,00
200190B	Borr nedsvarvat 19.0mm	279,00
200195B	Borr nedsvarvat 19.5mm	295,00
200200B	Borr nedsvarvat 20.0 mm	320,00
200220B	Borr nedsvarvat 22.0mm	470,00
200240B	Borr nedsvarvat 24.0mm	585,00
200250B	Borr nedsvarvat 25.0mm	630,00

RUKO Spiralborr

HSS-G Co5 DIN338 TYP N

INDUSTRIPACK
Upp till 10 mm Ø: 10 st./fp.
Över 10 mm Ø: 5 st./fp

Alla priser avseende borr är per styck.



Art.nr.	Benämning	à pris
215010B	Borr Cobolt 1 mm	41,80
215015B	Borr Cobolt 1,5 mm	35,50
215020B	Borr Cobolt 2 mm	30,40
215025B	Borr Cobolt 2,5 mm	31,40
215030B	Borr Cobolt 3 mm	32,80
215032B	Borr Cobolt 3,2 mm	34,00
215033B	Borr Cobolt 3,3 mm	36,60
215035B	Borr Cobolt 3,5 mm	40,70
215040B	Borr Cobolt 4 mm	42,90
215042B	Borr Cobolt 4,2 mm	44,10
215045B	Borr Cobolt 4,5 mm	47,90
215050B	Borr Cobolt 5 mm	52,90
215055B	Borr Cobolt 5,5 mm	68,00
215060B	Borr Cobolt 6,0 mm	69,50
215065B	Borr Cobolt 6,5 mm	79,30
215068B	Borr Cobolt 6,8 mm	76,70
215070B	Borr Cobolt 7,0 mm	85,50
215075B	Borr Cobolt 7,5 mm	112,00
215080B	Borr Cobolt 8,0 mm	129,00
215085B	Borr Cobolt 8,5 mm	133,00
215090B	Borr Cobolt 9,0 mm	151,00
215095B	Borr Cobolt 9,5 mm	171,00
215100B	Borr Cobolt 10,0 mm	179,00
215105B	Borr Cobolt 10,5 mm	207,00
215110B	Borr Cobolt 11,0 mm	255,00
215115B	Borr Cobolt 11,5 mm	300,00
215120B	Borr Cobolt 12,0 mm	311,00
215125B	Borr Cobolt 12,5 mm	385,00
215130B	Borr Cobolt 13,0 mm	428,00

RUKO Spiralborr

HSS-G Co5 DIN338 TYP N

SB-PACK
1 st./fp.

Alla priser avseende borr är per styck.



Art.nr.	Benämning	à pris
2155010	Borr Cobolt 1,0 mm	50,50
2155015	Borr Cobolt 1,5 mm	47,40
2155020	Borr Cobolt 2,0 mm	40,20
2155025	Borr Cobolt 2,5 mm	44,30
2155030	Borr Cobolt 3,0 mm	46,40
2155032	Borr Cobolt 3,2 mm	47,40
2155033	Borr Cobolt 3,3mm	48,40
2155035	Borr Cobolt 3,5 mm	49,40
2155037	Borr Cobolt 3,7mm	49,40
2155040	Borr Cobolt 4,0 mm	54,60
2155041	Borr Cobolt 4,1 mm	57,70
2155042	Borr Cobolt 4,2 mm	58,70
2155045	Borr Cobolt 4,5 mm	61,80
2155048	Borr Cobolt 4,8 mm	62,80
2155050	Borr Cobolt 5,0 mm	63,90
2155055	Borr Cobolt 5,5 mm	83,40
2155060	Borr Cobolt 6,0 mm	87,50
2155065	Borr Cobolt 6,5 mm	98,90
2155068	Borr Cobolt 6,8 mm	104,00
2155070	Borr Cobolt 7,0 mm	105,00
2155075	Borr Cobolt 7,5 mm	122,00
2155080	Borr Cobolt 8,0 mm	136,00
2155085	Borr Cobolt 8,5 mm	142,00
2155090	Borr Cobolt 9,0 mm	167,00
2155095	Borr Cobolt 9,5 mm	180,00
2155100	Borr Cobolt 10,0 mm	202,00
2155102	Borr Cobolt 10,2 mm	247,00
2155105	Borr Cobolt 10,5 mm	253,00
2155110	Borr Cobolt 11,0 mm	312,00
2155115	Borr Cobolt 11,5 mm	356,00
2155120	Borr Cobolt 12,0 mm	384,00
2155125	Borr Cobolt 12,5 mm	448,00
2155130	Borr Cobolt 13,0 mm	493,00

RUKO - TYSKA KVALITETSVERKTYG!

RUKO Spiralborr

HSS DIN345 TYP N

SPETSVINKEL 118° MED MORSEKONA-FÄSTE SB-PACK, 1st/fp

Art.nr.	Benämning	à pris
204100	Spiralborr 10.0mm MK1	152,00
204105	Spiralborr 10.5mm MK1	152,00
204110	Spiralborr 11.0mm MK1	162,00
204115	Spiralborr 11.5mm MK1	167,00
204120	Spiralborr 12.0mm MK1	171,00
204125	Spiralborr 12.5mm MK1	184,00
204130	Spiralborr 13.0mm MK1	197,00
204135	Spiralborr 13.5mm MK1	226,00
204140	Spiralborr 14.0mm MK1	241,00
204145	Spiralborr 14.5mm MK2	263,00
204150	Spiralborr 15.0mm MK2	263,00
204155	Spiralborr 15.5mm MK2	290,00
204160	Spiralborr 16.0mm MK2	290,00
204165	Spiralborr 16.5mm MK2	310,00
204170	Spiralborr 17.0mm MK2	310,00
204175	Spiralborr 17.5mm MK2	327,00
204180	Spiralborr 18.0mm MK2	328,00
204185	Spiralborr 18.5mm MK2	342,00
204190	Spiralborr 19.0mm MK2	342,00
204195	Spiralborr 19.5mm MK2	375,00
204200	Spiralborr 20.0mm MK2	375,00
204205	Spiralborr 20.5mm MK2	433,00
204210	Spiralborr 21.0mm MK2	433,00
204215	Spiralborr 21.5mm MK2	466,00
204220	Spiralborr 22.0mm MK2	466,00
204225	Spiralborr 22.5mm MK2	507,00
204230	Spiralborr 23.0mm MK2	507,00
204235	Spiralborr 23.5mm MK3	569,00
204240	Spiralborr 24.0mm MK3	598,00
204245	Spiralborr 24.5mm MK3	629,00

Art.nr.	Benämning	à pris
204250	Spiralborr 25.0mm MK3	644,00
204255	Spiralborr 25.5mm MK3	697,00
204260	Spiralborr 26.0mm MK3	708,00
204265	Ruko borr 26,5 mm MK3	710,00
204270	Spiralborr 27.0mm MK3	744,00
204275	Ruko borr 27,5 mm MK3	750,00
204280	Spiralborr 28.0mm MK3	750,00
204285	Ruko Borr 28,5 mm MK3	793,00
204290	Spiralborr 29.0mm MK3	804,00
204295	Ruko borr 29,5 mm MK3	869,00
204300	Spiralborr 30.0mm MK3	869,00
204305	Ruko Borr 30,5 mm MK3	935,00
204310	Spiralborr 31,0mm MK3	987,00
204320	Spiralborr 32,0mm MK4	1184,00
204325	Spiralborr 32,5mm MK4	1184,00
204330	Spiralborr 33,0mm MK4	1247,00
204335	Spiralborr 33,5mm MK4	1247,00
204340	Spiralborr 34,0mm MK4	1341,00
204345	Spiralborr 34,5mm MK4	1453,00
204350	Spiralborr 35,0mm MK4	1462,00
204355	Spiralborr 35,5mm MK4	1510,00
204360	Spiralborr 36,0mm MK4	1571,00
204365	Spiralborr 36,5mm MK4	1611,00
204370	Spiralborr 37,0mm MK4	1800,00
204375	Spiralborr 37,5mm MK4	1800,00
204380	Spiralborr 38,0mm MK4	1810,00
204385	Spiralborr 38,5mm MK4	1866,00
204390	Spiralborr 39,0mm MK4	1866,00
204395	Spiralborr 39,5mm MK4	1936,00
204400	Spiralborr 40,0mm MK4	1947,00



Art.nr.	Benämning	à pris
204405	Spiralborr 40,5mm MK4	2137,00
204410	Spiralborr 41,0mm MK4	2137,00
204415	Spiralborr 41,5mm MK4	2189,00
204420	Spiralborr 42,0mm MK4	2189,00
204425	Spiralborr 42,5mm MK4	2294,00
204430	Spiralborr 43,0mm MK4	2325,00
204435	Spiralborr 43,5mm MK4	2299,00
204440	Spiralborr 44,0mm MK4	2299,00
204445	Spiralborr 44,5mm MK4	2465,00
204450	Spiralborr 45,0mm MK4	2537,00
204455	Spiralborr 45,5mm MK4	2537,00
204460	Spiralborr 46,0mm MK4	2610,00
204465	Spiralborr 46,5mm MK4	2737,00
204470	Spiralborr 47,0mm MK4	2743,00
204475	Spiralborr 47,5mm MK4	2800,00
204480	Spiralborr 48,0mm MK4	2837,00
204485	Spiralborr 48,5mm MK4	2980,00
204490	Spiralborr 49,0mm MK4	2980,00
204495	Spiralborr 49,5mm MK4	3078,00
204500	Spiralborr 50,0mm MK4	3945,00
204510	Spiralborr 51,0mm MK5	4068,00
204520	Spiralborr 52,0mm MK5	4132,00
204530	Spiralborr 53,0mm MK5	4417,00
204540	Spiralborr 54,0mm MK5	4417,00
204550	Spiralborr 55,0mm MK5	4546,00
204560	Spiralborr 56,0mm MK5	4805,00
204570	Spiralborr 57,0mm MK5	5006,00
204580	Spiralborr 58,0mm MK5	5013,00
204590	Spiralborr 59,0mm MK5	5145,00
204600	Spiralborr60,0mm MK5	5145,00

RUKO Försänkare

HSS DIN335 FORM C90°

KLASSISK FÖRSÄNKARE MED CYLINDRISKT SKAFT OCH 3 SKÄR
SB-PAC

Art.nr.	Dimension	å pris
102107	6,3mm (M3)	195.-
102111	8,3mm HSS (M4)	225.-
102114	10,4mm HSS (M5)	275.-
102116	12,4mm (M6)	285.-
102119	16,5mm (M8)	355.-
102121	20,5mm HSS (M10)	495.-
102123	25,0mm HSS (M12)	645.-
102124	28,0 mm HSS (M14)	795.-
102125	31,0mm HSS (M16)	875.-



RUKO Försänkare Ultimatecut HSS C90°

- TREPLANS-SLIPAT SKAFT
- >60% LÄNGRE LIVSLÄNGD
- >30% SNABBARE FÖRSÄNKNING
- EXTREMT TYST FÖRSÄNKNING
- OPTIMALT RUNDA OCH SLÄTA FÖRSÄNKNINGAR



Art.nr.	Dimension	å pris
102767	6,3mm (M3)	379.-
102771	8,3mm HSS (M4)	415.-
102774	10,4mm HSS (M5)	440.-
102776	12,4mm (M6)	510.-
102779	16,5mm (M8)	585.-
102781	20,5mm HSS (M10)	753.-
102783	25,0mm HSS (M12)	728.-
102785	31,0mm HSS (M16)	923.-



FÖR PROFFS!

RUKO Försänkarsset

- Dim: 6,3 M3, 8,3 M4, 10,4 M5, 12,4 M6, 16,5 M8, 20,5 M10
- Form: C90°



Art.nr.	Benämning	å pris
102152RO	Klassisk	1250.-
102790RO	UltimateCut	2765.-

RUKO Hårdmetall-filar för metall mm



Form A Cylindrisk

Art.nr.	Benämning	å pris
116046B	Roterande fil 3mm form A	183.-
116010B	Roterande fil 6mm form A	258.-
116011B	Roterande fil 8mm form A	336.-
116012B	Roterande fil 10mm form A	368.-
116013B	Roterande fil 12mm form A	513.-
116014B	Roterande fil 16mm form A	629.-



Form A Cylindrisk med ändskär

Art.nr.	Benämning	å pris
116047B	Roterande fil 3mm form A ändskär	190.-
116015B	Roterande fil 6mm form A ändskär	323.-
116016B	Roterande fil 8mm form A ändskär	364.-
116017B	Roterande fil 10mm form A ändskär	418.-
116018B	Roterande fil 12mm form A ändskär	591.-
116019B	Roterande fil 16mm form A ändskär	778.-



Form C Avrundad topp

Art.nr.	Benämning	å pris
116048B	Roterande fil 3mm form C	189.-
116020B	Roterande fil 6mm form C	324.-
116021B	Roterande fil 8mm form C	327.-
116022B	Roterande fil 10mm form C	384.-
116023B	Roterande fil 12mm form C	569.-
116024B	Roterande fil 16mm form C	668.-



Form G Spets

Art.nr.	Benämning	å pris
116049B	Roterande fil 3mm form G	189.-
116025B	Roterande fil 6mm form G	336.-
116026B	Roterande fil 8mm form G	358.-
116027B	Roterande fil 10mm form G	384.-
116028B	Roterande fil 12mm form G	514.-
116029B	Roterande fil 16mm form G	757.-



Form F Rundad spets

Art.nr.	Benämning	å pris
116050B	Roterande fil 3mm form F	189.-
116030B	Roterande fil 6mm form F	336.-
116031B	Roterande fil 8mm form F	349.-
116032B	Roterande fil 10mm form F	399.-
116033B	Roterande fil 12mm form F	591.-
116034B	Roterande fil 16mm form F	656.-

RUKO HM Filset

FÖR ALUMINIUM

- 2 st A Ø6+Ø12
- 2 st C Ø6+Ø12
- 2 st G Ø6+Ø12
- 2 st F Ø6+Ø12
- 2 st D Ø6+Ø12

Art.nr:	116103ARO	3620.-
---------	-----------	--------



Form M Konisk

Art.nr.	Benämning	å pris
116051B	Roterande fil 3mm form M	173.-
116035B	Roterande fil 6mm form M	319.-
116036B	Roterande fil 8mm form M	364.-
116037B	Roterande fil 10mm form M	412.-
116038B	Roterande fil 12mm form M	488.-
116039B	Roterande fil 16mm form M	664.-



Form D Kulformad

Art.nr.	Benämning	å pris
116052B	Roterande fil 3mm form D	183.-
116041B	Roterande fil 6mm form D	319.-
116042B	Roterande fil 8mm form D	349.-
116043B	Roterande fil 10mm form D	372.-
116044B	Roterande fil 12mm form D	393.-
116045B	Roterande fil 16mm form D	552.-



Form E Droppformad

Art.nr.	Benämning	å pris
116210	Roterande fil 3mm form E	155.-
116211	Roterande fil 6 mm form E	338.-
116212	Roterande fil 8 mm form E	368.-
116213	Roterande fil 10 mm form E	402.-
116214	Roterande fil 12 mm form E	591.-
116215	Roterande fil 16mm form E	821.-



Form H Lågformad

Art.nr.	Benämning	å pris
116216	Roterande fil 3mm form H	150.-
116217	Roterande fil 6mm form H	377.-
116218	Roterande fil 8 mm form H	414.-
116219	Roterande fil 10mm form H	740.-
116220	Roterande fil 12 mm form H	848.-
116221	Roterande fil 16 mm form H	1169.-



Form J Konformad 60°

Art.nr.	Benämning	å pris
116222	Roterande fil 3mm Form J	150.-
116223	Roterande fil 6mm form J	276.-
116224	Roterande fil 10 mm form J	361.-
116225	Roterande fil 12 mm form J	440.-
116226	Roterande fil 16 mm form J	586.-



Form K Konformad 90°

Art.nr.	Benämning	å pris
116227	Roterande fil 3mm form K	155.-
116228	Roterande fil 6mm form K	277.-
116229	Roterande fil 10 mm form K	362.-
116230	Roterande fil 12 mm form K	440.-
116231	Roterande fil 16 mm form K	590.-

RUKO HM Filset

FÖR STÅL

- 2 st A Ø10+Ø12
- 2 st C Ø10+Ø12
- 2 st G Ø10+Ø12
- 2 st F Ø10+Ø12
- 1 st M Ø12
- 1 st D Ø12

Art.nr:	116003RO	3430.-
---------	----------	--------



EUROBOOR NYHET!

Förlängda hårdmetallfilar för metall

Art.nr.	Benämning	å pris
RBDL.A1006	10x185mm form A	375:-
RBDL.A1206	12x175mm form A	375:-
RBDL.B1006	10x170mm form B	375:-
RBDL.B1206	12x175mm form B	375:-
RBDL.C1006	10x170mm form C	375:-
RBDL.C1206	12x175mm form C	375:-
RBDL.D1006	10x159mm form D	375:-
RBDL.D1206	12x161mm form D	375:-
RBDL.E1006	10x166mm form E	375:-
RBDL.E1206	12x170mm form E	375:-
RBDL.F1006	10x170mm form F	375:-
RBDL.F1206	12x175mm form F	375:-
RBDL.G1006	10x170mm form G	375:-
RBDL.G1206	12x175mm form G	375:-
RBDL.H1206	12x202mm form H	375:-
RBDL.L1006	10x175mm form L	375:-
RBDL.L1206	12x178mm form L	375:-



RUKO Hårdmetallfilar för aluminium

Art.nr.	Benämning	å pris
116015A	Roterande fil 6mm form B	269:-
116018A	Roterande fil 12mm form B	530:-
116020A	Roterande fil 6mm form C	285:-
116023A	Roterande fil 12mm form C	553:-
116041A	Roterande fil 6mm form D	255:-
116044A	Roterande fil 12mm form D	495:-
116030A	Roterande fil 6mm form F	299:-
116033A	Roterande fil 12mm form F	525:-
116025A	Roterande fil 6mm form G	269:-
116028A	Roterande fil 12mm form G	539:-
116233A	Roterande fil 6mm form L	425:-
116235A	Roterande fil 10mm form L	655:-
116236A	Roterande fil 12mm form L	820:-

RUKO Maskintappsats inkl borrar

- DIN 371/376
- Form C
- 35°RSP
- M3-M4-M5-M6-M8-M10-M12
- Ø2,5 - 3,3 - 4,2 - 5,0 - 6,8 - 8,5 - 10,2mm



Art.nr:
245052R0 2395:-

RUKO Handtappsats

- DIN 352
- För-, mellan- och gradtapp
- M3-M4-M5-M6-M8-M10-M12
- Svängjärn



Art.nr:
245002 1745:-

RUKO Maskintappsats

- DIN 371/376
- Form C
- 35°RSP
- M3-M4-M5-M6-M8-M10-M12



Art.nr:
245064R0 1995:-

RUKO Gängsnitt

HSS DIN EN22568

METRISK DIN ISO 13
MED NEDSVARVAT
FÄSTE

SB-PAC



Art.nr.	Benämning	å pris
237020	Gängsnitt M2	206:-
237030	Gängsnitt M3	172:-
237040	Gängsnitt M4	172:-
237050	Gängsnitt M5	172:-
237060	Gängsnitt M6	172:-
237080	Gängsnitt M8	184:-
237100	Gängsnitt M10	225:-
237120	Gängsnitt M12	286:-
237140	Gängsnitt M14	326:-
237160	Gängsnitt M16	394:-
237180	Gängsnitt M18	430:-
237200	Gängsnitt M20	430:-
237220	Gängsnitt M 22	614:-
237240	Gängsnitt M24	614:-
237300	Gängsnitt M30	1055:-

RUKO Handgängtappar Sats

HSS-G DIN352

3 METRISKA FULLGÄNGTAPPAR
- FÖR-, MELLAN- OCH SLUTTAPP

Art.nr.	Benämning	å pris
230032	Handgängtappsats M3 no 1,2,3	362:-
230042	Handgängtappsats M4 no 1,2,3	373:-
230052	Handgängtappsats M5 no 1,2,3	378:-
230062	Handgängtappsats M6 no 1,2,3	417:-
230082	Handgängtappsats M8 no 1,2,3	445:-
230102	Handgängtappsats M10 no 1,2,3	529:-
230122	Handgängtappsats M12 no 1,2,3	644:-
230142	Handgängtappsats M14 no 1,2,3	644:-
230162	Handgängtappsats M16 no 1,2,3	870:-
230182	Handgängtappsats M18 no 1,2,3	965:-
230202	Handgängtappsats M20 no 1,2,3	965:-
230222	Handgängtappsats M22 no 1,2,3	1300:-
230242	Handgängtappsats M24 no 1,2,3	1475:-
230270	Handgängtappsats M27 no 1,2,3	1890:-
230300	Handgängtappsats M30 no 1,2,3	2370:-

RUKO Handgängtappar Singel

SB-PACKADE SINGELTAPPAR

Art.nr.	Benämning	å pris
230030-3SK	Handgängtapp M3 No:3	133:-
230030-5SK	Handgängtapp M3 No:2	133:-
230030-7SK	Handgängtapp M3 No:1	133:-
230040-3SK	Handgängtapp M4 No:3	138:-
230040-5SK	Handgängtapp M4 No:2	138:-
230040-7SK	Handgängtapp M4 No:1	138:-
230050-3SK	Handgängtapp M5 No:3	138:-
230050-5SK	Handgängtapp M5 No:2	138:-
230050-7SK	Handgängtapp M5 No:1	138:-
230060-3SK	Handgängtapp M6 No:3	139:-
230060-5SK	Handgängtapp M6 No:2	139:-
230060-7SK	Handgängtapp M6 No:1	139:-
230080-3SK	Handgängtapp M8 No:3	166:-
230080-5SK	Handgängtapp M8 No:2	166:-
230080-7SK	Handgängtapp M8 No:1	166:-
230100-3SK	Handgängtapp M10 No:3	201:-
230100-5SK	Handgängtapp M10 No:2	201:-
230100-7SK	Handgängtapp M10 No:1	201:-
230120-3SK	Handgängtapp M12 No:3	246:-
230120-5SK	Handgängtapp M12 No:2	246:-
230120-7SK	Handgängtapp M12 No:1	246:-
230140-3SK	Handgängtapp M14 No:3	246:-
230140-5SK	Handgängtapp M14 No:2	246:-
230140-7SK	Handgängtapp M14 No:1	246:-
230160-3SK	Handgängtapp M16 No:3	315:-
230160-5SK	Handgängtapp M16 No:2	315:-
230160-7SK	Handgängtapp M16 No:1	315:-
230200-3SK	Handgängtapp M20 No:3	338:-
230200-5SK	Handgängtapp M20 No:2	338:-
230200-7SK	Handgängtapp M20 No:1	338:-
230240-3SK	Handgängtapp M24 No:3	538:-
230240-5SK	Handgängtapp M24 No:2	538:-
230240-7SK	Handgängtapp M24 No:1	538:-

Maskingängtapp Co5

HSS DIN376 Co5

SPIRALTAPP 35° FÖR BOTTENHÅL SB-PAC

Art.nr.	Benämning	å pris
2345030E	Maskingängtapp spiral Co5 M3	279:-
2345040E	Maskingängtapp spiral Co5 M4	279:-
2345050E	Maskingängtapp spiral Co5 M5	329:-
2345060E	Maskingängtapp spiral Co5 M6	299:-
2345080E	Maskingängtapp spiral Co5 M8	325:-
2345100E	Maskingängtapp spiral Co5 M10	375:-
2335120E	Maskingängtapp spiral Co5 M12	495:-
2335160E	Maskingängtapp spiral Co5 M16	629:-
2335200E	Maskingängtapp spiral Co5 M20	888:-

V-COIL Gängreparation

GÄNGINSATSLÄNGD 1,5XØ

- Komplet sats inkl borrh (<M12 och <1/2"), gängtapp, insatsgångor och monteringsverktyg
- MM, MF, UNC, UNF



Art.nr	MM Ø	Gångor/ förp	Pris
04007	M4x0,7	20	451:-
04009	M5x0,8	20	480:-
04010	M6x1,0	20	510:-
04011	M7x1,0	20	659:-
04012	M8x1,25	20	659:-
04013	M8x1,0	20	659:-
04014	M9x1,25	15	707:-
04016	M10x1,5	15	707:-
04017	M10x1,25	15	707:-
04018	M10x1,0	15	707:-
04019	M11x1,5	10	774:-
04021	M12x1,75	10	774:-
04022	M12x1,5	10	774:-
04023	M12x1,25	10	774:-
04024	M12x1,0	10	774:-
04028	M14x2,0	10	873:-
04029	M14x1,5	10	873:-
04030	M14x1,25	10	889:-
04031	M14x1,0	10	889:-
04032	M16x2,0	10	1047:-
04033	M16x1,5	10	1047:-
04034	M18x2,5	5	1256:-
04035	M18x2,0	5	1256:-
04036	M18x1,5	5	1256:-
04037	M20x2,5	5	1350:-
04038	M20x2,0	5	1350:-
04039	M20x1,5	5	1350:-
04040	M22x2,5	5	1549:-
04041	M22x2,0	5	1549:-
04042	M22x1,5	5	1549:-
04043	M24x3,0	5	1810:-
04044	M24x2,0	5	1810:-
04045	M24x1,5	5	1810:-

Art.nr	UNC Ø	Gångor/ förp	Pris
04100	No.2x56	20	684:-
04101	No.4x40	20	684:-
04106	No.5x40	20	684:-
04102	No.6x32	20	684:-
04103	No.8x32	20	684:-
04104	No.10x24	20	684:-
04105	No.12x24	20	684:-
04107	1/4x20	20	546:-
04108	5/16x18	20	659:-
04109	3/8x16	15	707:-
04110	7/16x14	10	797:-
04111	1/2x13	10	865:-
04112	9/16x12	10	1156:-
04113	5/8x11	10	1156:-
04114	3/4x10	5	1480:-
04115	7/8x9	5	1794:-
04116	1"x8	4	1711:-

Art.nr	UNF Ø	Gångor/ förp	Pris
04120	No.4x48	20	619:-
04121	No.6x40	20	619:-
04122	No.8x36	20	619:-
04123	No.10x32	20	619:-
04125	1/4x28	20	547:-
04126	5/16x24	20	659:-
04127	3/8x24	15	707:-
04128	7/16x20	10	797:-
04129	1/2x20	10	866:-
04130	9/16x18	10	1156:-
04131	5/8x18	10	1156:-
04132	3/4x16	5	1480:-
04133	7/8x14	5	1794:-
04134	1"x12	4	1712:-

V-COIL Gäng- reparationssats

**GÄNGINSATSLÄNGD
1,5XØ**

- Komplet sats inkl borrh, gängtapp, insatsgångor och monteringsverktyg
- MM, UNC, UNF

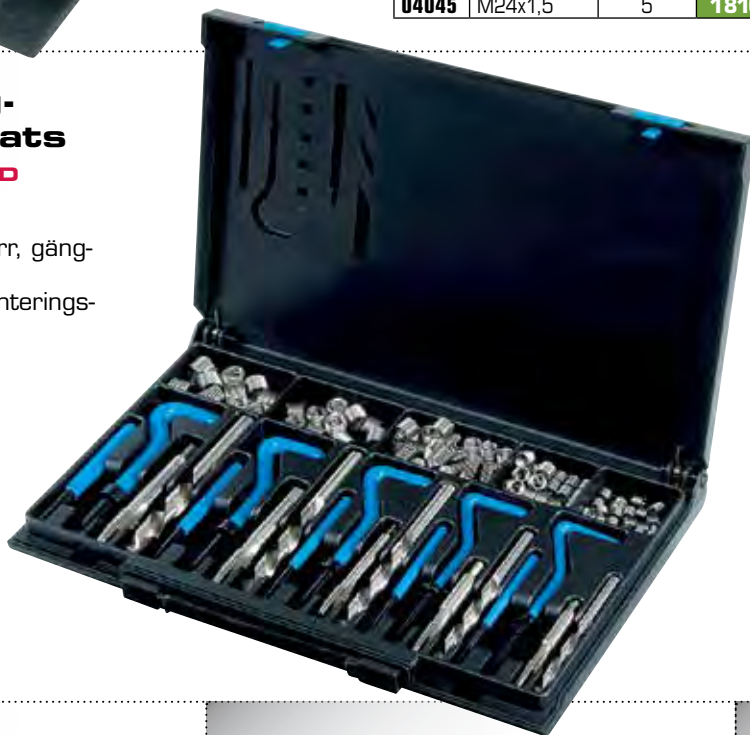

Art.nr:	MM Ø	Gångor/ förp	Pris
04081	M5x0,8	25	3285:-
	M6x1,0	25	
	M8x1,25	25	
	M10x1,5	25	
	M12x1,75	10	

Art.nr:	UNC Ø	Gångor/ förp	Pris
04184	1/4x20	25	4100:-
	5/16x18	25	
	3/8x16	25	
	7/16x14	10	
	1/2x13	10	

Art.nr:	UNF Ø	Gångor/ förp	Pris
04185	1/4x28	25	4100:-
	5/16x24	25	
	3/8x24	25	
	7/16x20	10	
	1/2x20	10	

RUKO Skruvutdragarsats M5-M16



Art.nr:
244151 **1995:-**

RENNSTEIG Skruvutdragarsats M3-M18

Spiralskruvutdragare för borrarade hål. Skruva tills bulten/skraven lossnar, endast högergängade.



Art.nr:
4709003 **210:-**

RENNSTEIG Skruvutdragarsats M5-M20

Koniska utdragare för borrarade hål. Slås i hålet. Efter festsättning lossa bulten/skraven. Både höger- och vänstergängade.



Art.nr:
4719003 **629:-**

GÄNGREPARATIONSVERKTYG

FÖR IN- OCH UTVÄNDIGA GÄNGOR

REPARERAR SAMTLIGA GÄNGTYPER OCH GÄNGSTIGNINGAR

Uni Reamer Gäng-reparationsverktyg

Ett verktyg som snabbt tar bort grader och reparerar skadade gängor samt gradar efter kapning. Kan användas på rostfritt stål, härdat stål, mjukt stål, koppar, mässing, trä, glasfiber och hårdplast.

Art.nr	Kapacitet (mm)	Skär	
296000	3-19	HSS	385:-
296010	3-19	HM	569:-
296020	13-35	HM	955:-
296030	34-54	HM	1995:-

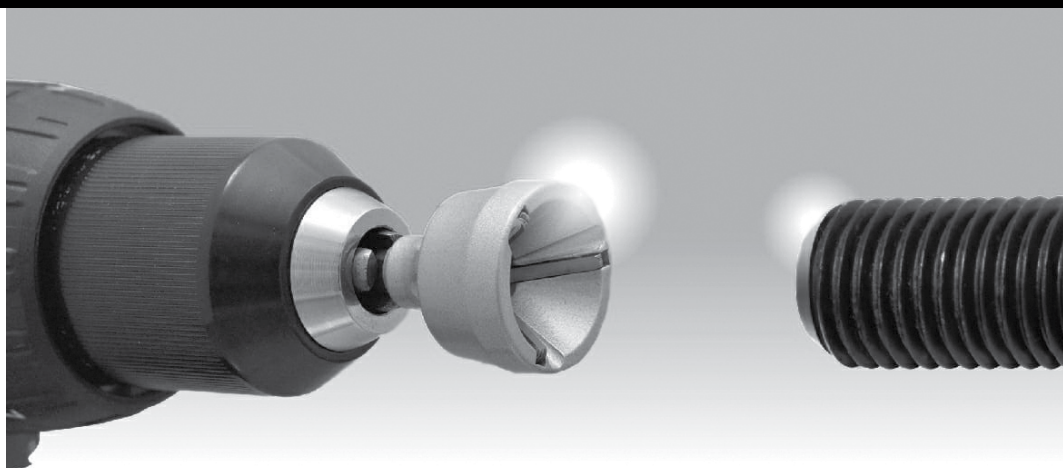

NES Tight Tool Gängreparations-verktyg

- Ny design för trånga utrymmen
- Endast 16 mm (5/8") frigång krävs
- Självjusterande efter bultens gängstigning och dimension oavsett tum eller mm

Art.nr:	Kapacitet (mm)	Kapacitet (tum)	
565500	10-18mm	3/8"-11/16"	3100:-



NES Gängreparations-verktyg i sats

FÖR UTVÄNDIG GÄNGA



Art.nr:	Kapacitet (mm)	Kapacitet (tum)	
566040	4-13mm	5/32"-1/2"	639:-
566001	4-19mm	4/19"-3/4"	1210:-
562000	17-38mm	11/16"-1 1/2"	1740:-
563000	35-152mm	1"-5 1/2"	4890:-

NES Gängreparations-verktyg i sats

FÖR INVÄNDIG GÄNGA



Art.nr:	Kapacitet (mm)	Kapacitet (tum)	
567210	8-11 mm	5/16"-7/16"	1270:-
567220	12-16mm	1/2"-5/8"	1352:-
567230	16-20mm	1 1/16"-1 3/16"	1440:-
567240	22-32mm	7/8"-1 1/4"	1910:-
567251	32-54 mm	1 1/4"-2 1/8"	3310:-
567263	32-68mm	1 1/4"-2 5/8"	4658:-
567271	69-81 mm	2 3/4"-3 3/16"	4733:-
567281	82-95 mm	3 1/4"-3 3/4"	5048:-
567291	96-108mm	3 3/4"-4 1/4"	5555:-

NES Gängreparations-verktyg i sats

FÖR IN- & UTVÄNDIG GÄNGA

Inklusive extra skär



Art.nr:	Invändig kapacitet		Utvändig kapacitet		
	(mm)	(tum)	(mm)	(tum)	
561015	4-19	4/19-3/4	8-16	5/16-5/8	3754:-
561017	4-19	4/19-3/4	8-20	5/16-1 3/16	4999:-
561025	4-38	4/19-1 1/2	8-32	5/16-1 1/4	8995:-

NES Gängreparations-verktyg i sats

FÖR UTVÄNDIG GÄNGA

Inklusive extra skär



Art.nr:	Kapacitet (mm)	Kapacitet (tum)	
561000	4-38mm	1 1/2"	2995:-
561300	4-152mm	5/32"-6"	7995:-

NES Gängreparations-verktyg i sats

FÖR INVÄNDIG GÄNGA

Inklusive extra skär



Art.nr:	Kapacitet (mm)	Kapacitet (tum)	
561007	8-20mm	5/16"-13/16"	3819:-
561008	8-32mm	5/16"-1 1/4"	5510:-
561036	22-68mm	7/8"-2 5/8"	6378:-

3X FASTCUT Tigersågblad

3X FASTCUT är ett sågblad för alla typer av tigersågar. Tänder på tre sidor av bladet för sågning i alla riktningar och 8% Co-legering. För trä, stål, plast mm.



Art. nr	Längd mm	Pris kr/förp (2 st)
MRF10B	150	221:-



Art. nr	Längd mm	Pris kr/förp (2 st)
MRF11B	150	221:-
MRF12B	200	320:-

MULTICUT Tigersågblad

MULTICUT är ett universal-sågblad för alla typer av tigersågar. Snabb och smidig sågning i trä, metall, plast mm.



Art. nr	Längd mm	Pris kr/förp (2 st)
MRM11B	150	180:-
MRM12B	230	217:-
MRM10B	300	279:-

STEELCUT Tigersågblad

STEELCUT är ett universalsågblad för alla typer av tigersågar. Snabb och smidig sågning i stål och rostfritt stål.



Art. nr	Längd mm	Godsdim mm	Pris kr/förp (2 st)
MRS10B	150	1,5-4,0	151:-
MRS11B	150	3,0-8,0	151:-
MRS13B	230	1,5-4,0	197:-
MRS12B	230	2,0-8,0	197:-

HARDCUT Tigersågblad

HARDCUT är ett sågblad med HM-tänder för alla typer av tigersågar. För sten, tegel, gips, gasbetong mm.



Art. nr	Längd mm	Pris kr/förp (1 st)
MRH10B	210	538:-
MRH11B	300	736:-
MRH12B	460	1045:-

MULTICUT Renoverings- och rivningsblad

Tjockare blad för stabil, snabb och smidig sågning i trä, trä med spik, plast mm.



Art. nr	Längd mm	Pris kr/förp (2 st)
MRM17B	230	279:-

WOODCUT Tigersågblad

Chrome Vanadium-blad för stabil, snabb och smidig sågning i trä, inklusive timmer.



Art. nr	Längd mm	Godsdim mm	Pris kr/förp (2 st)
MRW10B	230	20-150	138:-
MRW11B	230	15-190	246:-

TOUGH CUT Tigersågblad

TOUGH CUT är ett sågblad med diamanbeläggning för alla typer av tigersågar. För sten, tegel, kakel & klinkers, gjutjärn mm.

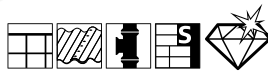

Art. nr	Längd mm	Pris kr/förp (1 st)
MRT10B	200	396:-

MULTICUT VARIA Tigersågblad

MULTICUT VARIA är ett sågblad med variabel tandning, perfekt för sågning i tunnare material. För trä, trä med spik, stål, rostfritt stål (MRV10B) mm.



Art. nr	Längd mm	Pris kr/förp (2 st)
MRV10B	150	155:-
MRV12B	230	217:-
MRV11B	300	258:-

EZYGRIND

Diamantbelagd sågklinga för kapning av plaströr från insidan.



Art. nr	Ø rör mm	Pris kr/förp (1 st)
MEZ6001B	40-80mm	853:-
MEZ6002B	90-150mm	1029:-

COOLCUT Sticksågblad

Ett universalsågblad för alla typer av sticksågar. Snabb och smidig sågning med raka, rena snitt. För alla träbaserade material.



Art. nr	Längd mm	Pris kr/förp (2 st)
MSC10B	100	81:-

SHARPCUT VARIA Sticksågblad

Ett sågblad för alla typer av sticksågar. Snabb och smidig sågning med raka, rena snitt. För trä, trä med spik, stål, rostfritt stål mm.



Art. nr	Längd mm	Pris kr/förp (2 st)
MSV10B	132	135:-

DUOCUT Sticksågblad

Ett dubbelsidigt sågblad för alla typer av sticksågar. Snabb och smidig sågning i alla riktningar med rena snitt. För alla träbase-
rade material.

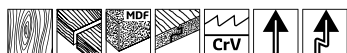

Art. nr	Längd mm	Pris kr/förp (2 st)
MSD10B	100	87:-

SHARPCUT VARIA Sticksågblad

Ett sågblad för alla typer av sticksågar. Snabb och smidig sågning med raka, rena snitt. För trä, trä med spik, stål, rostfritt stål mm.

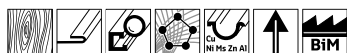

Art. nr	Längd mm	Pris kr/förp (2 st)
MSV11B	132	106:-

DUOCUT VARIA Sticksågblad

Ett dubbelsidigt sågblad för alla typer av sticksågar. Extra snabb och smidig sågning i alla riktningar med rena snitt. För alla träbase-
rade material.



Art. nr	Längd mm	Pris kr/förp (2 st)
MSD11B	115	118:-

MULTI- PURPOSE Sticksågblad

Set om 5 delar. Ett sågblad av varje sort för brett användningsområde.



Art. nr	Pris kr
MSS10B	258:-

MANDREX DIAMANT Hålsåg DryXcut

Dessa sågar med diamantkorn har utvecklats speciellt för yrkesverksamma som behöver borra i extremt hårda material. De har exceptionellt lång livslängd och är lämpliga för de tuffaste jobben.

- 10x längre livslängd
- Torrborring, inget vatten behövs
- Rent, snabbt och exakt hål
- Hög diamantkvalitet
- Skärdjup är 35 mm
- Små diametrar (Ø5–12 mm) med "vaxylning"
- Utmärkt borttagning av borrhax
- Lämplig för användning med el-/batterimaskiner med max 1500rpm.

Art. nr	Ø mm	Pris kr/st
MHD2Q005B	5	455:-
MHD2Q006B	6	455:-
MHD2Q008B	8	455:-
MHD2Q010B	10	461:-
MHD2Q012B	12	472:-
MHD2Q014B	14	493:-
MHD2Q016B	16	511:-
MHD2Q018B	18	523:-
MHD2Q020B	20	567:-
MHD2Q022B	22	590:-
MHD2Q025B	25	655:-
MHD2Q027B	27	717:-
MHD2Q030B	30	783:-
MHD2Q032B	32	803:-
MHD2Q035B	35	871:-
MHD2Q038B	38	938:-
MHD2Q040B	40	977:-
MHD2Q041B	41	999:-
MHD2Q045B	45	1089:-
MHD2Q050B	50	1197:-
MHD2Q051B	51	1219:-
MHD2Q054B	54	1283:-
MHD2Q055B	55	1306:-
MHD2Q057B	57	1347:-
MHD2Q060B	60	1427:-
MHD2Q064B	64	1455:-
MHD2Q065B	65	1528:-
MHD2Q068B	68	1590:-
MHD2Q073B	73	1680:-
MHD2Q075B	75	1725:-
MHD2Q076B	76	1747:-
MHD2Q082B	82	1882:-
MHD2Q083B	83	1920:-
MHD2Q092B	92	2105:-
MHD2Q102B	102	2370:-
MHD2Q112B	112	2579:-
MHD2Q132B	132	3157:-



MANDREX Diamanthålsågar UniXcut

- Perfekt för kakel/klinker
- Max skärdjup 28 mm
- Våt- och torrborring
- Max 2000rpm
- Rena skär

Art. nr	Ø mm	Pris kr/st
MHD30005B	5	258:-
MHD30006B	6	279:-
MHD30007B	7	286:-
MHD30008B	8	292:-
MHD30010B	10	310:-
MHD30012B	12	343:-
MHD30015B	15	410:-
MHD30020B	20	489:-
MHD30025B	25	599:-
MHD30030B	30	705:-
MHD30035B	35	815:-



MANDREX Diamant-kit

DIAMANTBELAGDA HÅLSÅGAR

- Perfekt för kakel/klinker
- Skärdjup 28 mm
- Max 2000rpm
- 5,6,8,10,12 mm
- 5 st hålsågar ingår



Art. nr	Pris kr
MHDS30001	1415:-



MANDREX Multi-purpose hålsåg SuperXcut

Den snabbaste hålsågen med unika carbid-tänder för optimal håltagning. Minst 10 ggr längre livslängd jämfört med bimetallhålsågar. Carbidebelagda specialutvecklade skär ger oslagbar skärprestanda och tillförlitlighet.

- Med One-click snabbfäste (demonterbart)
- Skärdjup 60mm
- Specialdesign ger stor spånavgång
- Mjuk skärning med minimal värmespridning
- Passar till både el- och batteridrivna verktyg
- Använd till byggmateriel, trä, plast m.m

5x 10x
LIFE TIME



ONE
CLICK



Art. nr	Ø mm	Pris kr/st	Art. nr	Ø mm	Pris kr/st	Art. nr	Ø mm	Pris kr/st
MHM00016B	16	175:-	MHM00048B	48	210:-	MHM00089B	89	354:-
MHM00017B	17	175:-	MHM00050B	50	236:-	MHM00092B	92	357:-
MHM00019B	19	175:-	MHM00051B	51	236:-	MHM00095B	95	388:-
MHM00020B	20	175:-	MHM00052B	52	236:-	MHM00098B	98	395:-
MHM00021B	21	175:-	MHM00054B	54	246:-	MHM00102B	102	409:-
MHM00022B	22	166:-	MHM00057B	57	246:-	MHM00105B	105	420:-
MHM00024B	24	169:-	MHM00059B	59	256:-	MHM00108B	108	491:-
MHM00025B	25	169:-	MHM00060B	60	256:-	MHM00111B	111	509:-
MHM00027B	27	173:-	MHM00064B	64	291:-	MHM00114B	114	531:-
MHM00029B	29	175:-	MHM00065B	65	291:-	MHM00121B	121	588:-
MHM00030B	30	175:-	MHM00067B	67	297:-	MHM00127B	127	688:-
MHM00032B	32	181:-	MHM00068B	68	297:-	MHM00133B	133	715:-
MHM00033B	33	181:-	MHM00070B	70	299:-	MHM00140B	140	766:-
MHM00035B	35	181:-	MHM00073B	73	299:-	MHM00146B	146	779:-
MHM00037B	37	182:-	MHM00076B	76	320:-	MHM00152B	152	785:-
MHM00038B	38	182:-	MHM00079B	79	343:-	MHM00160B	160	1015:-
MHM00040B	40	196:-	MHM00080B	80	343:-	MHM00168B	168	1149:-
MHM00041B	41	196:-	MHM00082B	82	348:-	MHM00177B	177	1174:-
MHM00043B	43	199:-	MHM00083B	83	348:-	MHM00200B	200	1742:-
MHM00044B	44	199:-	MHM00086B	86	354:-	MHM00210B	210	1775:-
MHM00046B	46	199:-						

MANDREX Hållare med borrar MXqs one-click-system

	Art.nr: MX200020B	MXqs-hållare komplett för SUPERXCUT och SPEEDXCUT hålsågar, med borrar MX2P00063B för trä, plast och metall. Borrchucksfäste 6-kant 11 mm.	389:-
	Art.nr: MX200021B	MXqs-hållare komplett för SUPERXCUT hålsågar, med borrar MX2P00062B, med hårdmetallspets för betong, tegel, kakel, etc. Borrchucksfäste 6-kant 11 mm.	389:-
	Art.nr: MX200024B	MXqs-hållare komplett för SUPERXCUT och SPEEDXCUT hålsågar, med borrar MX2P00063B för trä, plast och metall. Borrchucksfäste 6-kant 8,5 mm.	389:-
	Art.nr: MX200025B	MXqs-hållare komplett för SUPERXCUT hålsågar, med borrar MX2P00062B, med hårdmetallspets för betong, tegel, kakel, etc. Borrchucksfäste 6-kant 8,5 mm.	389:-
	Art.nr: MX200020SB	MXqs-hållare komplett för SUPERXCUT och SPEEDXCUT hålsågar, med borrar MX2P00063B, för trä, plast och metall. Borrchucksfäste SDS-plus.	478:-
	Art.nr: MX200021SB	MXqs-hållare komplett för SUPERXCUT hålsågar, med borrar MX2P00062B, med hårdmetallspets för betong, tegel, kakel, etc. Borrchucksfäste SDS-plus.	478:-

MANDREX Borrar för MXqs one-click-system

	Art.nr: MX2P00062B	Pilotbollar med hårdmetallspets till MXqs-hållare för betong, tegel, kakel, etc.	52:-
	Art.nr: MX2P00063B	Pilotbollar HSS M2 med krysslipad spets till MXqs-hållare för trä, plast och metall.	57:-

MANDREX Kit

MULTIFUNKTIONELLA
HÅLTAGNINGSSATSER FÖR
PROFESSIONELLT BRUK

- One-click-system
- 5 ggr snabbare
- 10 ggr längre livslängd

ELEKTRIKER-KIT

1830:-

Art.nr: MHSE1001 6 hålsågar (22, 29, 35, 44, 51, 64mm), borrar & hållare

VVS-KIT

1830:-

Art.nr: MHSP1001 8 hålsågar (19, 22, 29, 32, 35, 38, 44, 57mm), borrar & hållare

INDUSTRI-KIT

2535:-

Art.nr: MHSD1001 11 hålsågar (19, 22, 25, 29, 35, 38, 44, 51, 57, 64, 76mm), borrar & hållare

VENTILATIONS-KIT

3949:-

Art.nr: MHSV1001 5st hålsågar (57, 111, 133, 168, 210mm), borrar & hållare



MANDREX Adapterset

FÖR DUBBELMONTAGE AV
HÅLSÅGAR TILL MXQS ONE-
CLICK-SYSTEM



Set med 3st adaptrar i olika storlekar för dubbelmontage av hålsågar vid förstoring eller korrigerig av befintliga hål.



ADAPTERSET

185:-

Art.nr: MX2P0052HEB

MANDREX Kit Bimetall

HÅLSÅGAR I BIMETALL
MED 8% COBOLT

- Skärdjup 45 mm
- Variabel tandning
- One-click-system
- 5 ggr snabbare

ELEKTRIKER-KIT

1995:-

Art.nr: **MHSE1003** 6 hålsågar (22, 29, 35, 44, 51, 64 mm), borrar & hållare

VVS-KIT

1 899:-

Art.nr: **MHSP1003** 6 hålsågar (19, 22, 29, 38, 44, 57 mm), borrar, hållare

INDUSTRI-KIT

2825:-

Art.nr: **MHSD1003** 11 hålsågar (19, 22, 25, 29, 35, 38, 44, 51, 57, 64, 76 mm), borrar & hållare



MANDREX BI-metal hålsåg SpeedXcut M42

Bimetallhålsågar med lång livslängd och unik design för extra god spånavgång och viktreduktion. Härdat stål i kombination med vår variabla tandning ger ett fint och rent skär.

- Med One-click snabbfäste (demonterbart)
- Skärdjup 45 mm
- Bimetall med 8% cobolt ger lång livslängd
- Specialdesign ger stor spånavgång
- Mjuk skärning med minimal värmespridning
- Passar till både el- och batteridrivna verktyg
- Använd till trä, plast, metall



Art. nr	Ø mm	Pris kr/st	Art. nr	Ø mm	Pris kr/st	Art. nr	Ø mm	Pris kr/st
MHB4Q014B	14	107:-	MHB4Q044B	44	227:-	MHB4Q092B	92	430:-
MHB4Q016B	16	112:-	MHB4Q046B	46	238:-	MHB4Q095B	95	464:-
MHB4Q017B	17	118:-	MHB4Q048B	48	246:-	MHB4Q098B	98	474:-
MHB4Q019B	19	122:-	MHB4Q051B	51	258:-	MHB4Q102B	102	492:-
MHB4Q020B	20	130:-	MHB4Q052B	52	262:-	MHB4Q105B	105	502:-
MHB4Q021B	21	134:-	MHB4Q054B	54	268:-	MHB4Q108B	108	515:-
MHB4Q022B	22	135:-	MHB4Q057B	57	283:-	MHB4Q111B	111	528:-
MHB4Q024B	24	147:-	MHB4Q059B	59	294:-	MHB4Q114B	114	540:-
MHB4Q025B	25	146:-	MHB4Q060B	60	298:-	MHB4Q121B	121	566:-
MHB4Q027B	27	161:-	MHB4Q064B	64	312:-	MHB4Q127B	127	592:-
MHB4Q029B	29	163:-	MHB4Q065B	65	318:-	MHB4Q133B	133	630:-
MHB4Q030B	30	165:-	MHB4Q067B	67	326:-	MHB4Q140B	140	655:-
MHB4Q032B	32	173:-	MHB4Q068B	68	330:-	MHB4Q146B	146	681:-
MHB4Q033B	33	181:-	MHB4Q070B	70	339:-	MHB4Q152B	152	830:-
MHB4Q035B	35	183:-	MHB4Q073B	73	349:-	MHB4Q160B	160	801:-
MHB4Q037B	37	198:-	MHB4Q076B	76	363:-	MHB4Q168B	168	835:-
MHB4Q038B	38	203:-	MHB4Q079B	79	379:-	MHB4Q177B	177	876:-
MHB4Q040B	40	210:-	MHB4Q083B	83	394:-	MHB4Q200B	200	918:-
MHB4Q041B	41	215:-	MHB4Q086B	86	405:-	MHB4Q210B	210	1026:-
MHB4Q043B	43	224:-	MHB4Q089B	89	418:-			

MANDREX SpeedXbit

TRÄBORR

- För all typ av trä samt plexiglas
- QuickTip-teknologi borgar för extremt snabbt och exakt resultat
- 1/4"-fäste
- Väl lämpat för användning med batterimaskiner

Art. nr	Ø mm	Längd mm	Pris kr/st
MWS15012B	12	152	53:-
MWS15014B	14	152	55:-
MWS15016B	16	152	56:-
MWS15018B	18	152	57:-
MWS15020B	20	152	59:-
MWS15022B	22	152	61:-
MWS15024B	24	152	62:-
MWS15025B	25	152	63:-
MWS15028B	28	152	67:-
MWS15030B	30	152	71:-
MWS15032B	32	152	73:-
MWS15035B	35	152	78:-
MWS40012B	12	406	122:-
MWS40014B	14	406	125:-
MWS40016B	16	406	129:-
MWS40018B	18	406	132:-
MWS40020B	20	406	138:-
MWS40022B	22	406	142:-
MWS40024B	24	406	145:-
MWS40025B	25	406	149:-
MWS40028B	28	406	158:-
MWS40030B	30	406	165:-
MWS40032B	32	406	172:-
MWS40035B	35	406	189:-



MANDREX 4xPowerXbit



TRÄBORR

- För all typ av trä samt plexiglas
- QuickTip tillsammans med 4-skärig teknologi borgar för upp till 5 ggr snabbare borrar
- 1/4"-fäste
- Väl lämpat för användning med batterimaskiner

Art. nr	Ø mm	Längd mm	Pris kr/st
MWF16012B	12	160	110:-
MWF16014B	14	160	119:-
MWF16016B	16	160	124:-
MWF16018B	18	160	135:-
MWF16020B	20	160	151:-
MWF16022B	22	160	162:-
MWF16024B	24	160	179:-
MWF16025B	25	160	195:-
MWF16026B	26	160	210:-
MWF16028B	28	160	222:-
MWF16030B	30	160	235:-
MWF16032B	32	160	249:-



RHODIUS XT/XTK/FT/38/10 Kapskivor

- För stål och rostfritt
- HydroProtect
- Högsta proffskvalité.
- XTK = 
- XT/FT = 



RHODIUS Slipskivor RS38

- Standardskiva för slipning.
- För stål och rostfritt.
- Hög avverkningsgrad.
- Högsta proffskvalité

Art.nr:

200451	125x7,0	47:-/st*
200442	180x7,0	74:-/st**
200466	230x7,0	110:-/st**

* Levereras 25 st/förp.

** Levereras 10 st/förp.



RHODIUS CERAMICON XT100 Kapskiva

- För stål och rostfritt
- HydroProtect
- Högsta skärkapacitet solida material
- Högsta prestanda tunna material
- Längsta livslängd



Art.nr:

210222	125x1,0	XT	59:-/st
210223	125x1,5	XT	59:-/st
210225	180x1,5	XT	115:-/st
210226	230x1,9	XT	175:-/st

Levereras 25 st/förp.

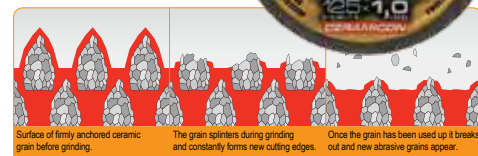
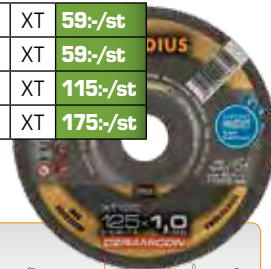

RHODIUS Alpha/PRO Lamellslipskiva

- För stål och rostfritt
- Kall slipning
- Flexibel



Art.nr:

204015	125 mm	P40	Alpha	45:-/st
204018	125 mm	P60	Alpha	45:-/st
204021	125 mm	P80	Alpha	45:-/st
202699	180 mm	P40	PRO	175:-/st
202706	180 mm	P60	PRO	175:-/st
202712	180 mm	P80	PRO	175:-/st

Levereras 10 st/förp.

RHODIUS CERAMICON RS480 Slipskiva

- För stål och rostfritt
- Högsta avverkningskapacitet
- Längsta livslängd

Art.nr:

210239	125x7,0	110:-/st*
210240	180x7,0	215:-/st**
210241	230x7,0	325:-/st**

* Levereras 25 st/förp.

** Levereras 50 st/förp.

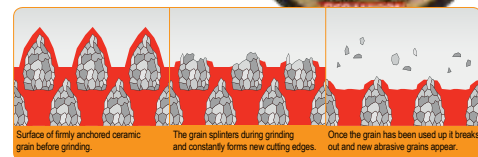

RHODIUS Kapskivor DIY/semi

Art.nr:

207809	125x1,0 (10st)	XT70	295:-/frp
207879	125x1,5 (10st)	XT70	295:-/frp



Spindel för 75 mm kapskivor

Art.nr:

303194	6mm	195:-/st
303195	10mm	195:-/st



RHODIUS VISION Lamellslipskiva

- För stål och rostfritt
- Se slipytan under arbetsgång
- Kylande slipning undviker missfärgning
- Perfekt slipresultat

Art.nr:

207077	125 mm	P40	125:-/st
207078	125 mm	P60	125:-/st
207079	125 mm	P80	125:-/st

Levereras 10 st/förp.



RHODIUS CERAMICON Jumbo Speed Lamellslipskiva

- För stål och rostfritt
- Högsta avverkningskapacitet
- Längsta livslängd

Art.nr:

208746	125 mm	P40	85:-/st
208747	125 mm	P60	85:-/st
208748	125 mm	P80	85:-/st

Levereras 10 st/förp.

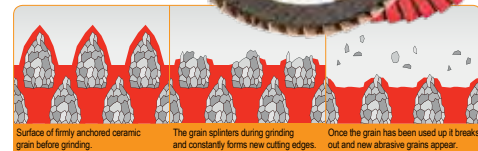
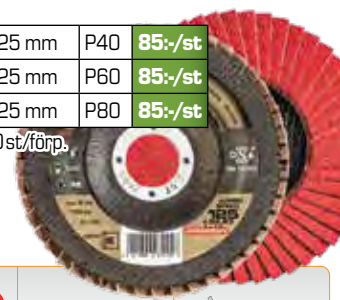

XL-UW Gradningsskiva

- Välkänd grad- och polerskiva
- Gradar, putsar, polerar de flesta metall-legeringar samt plast- och kompositmaterial
- Optimerad för användning i turbin-slipmaskiner

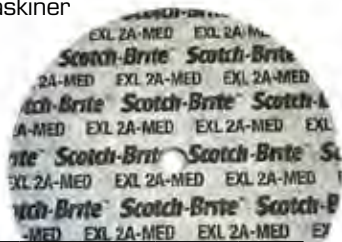

Art.nr:

09835-3M	150x6x12,7	2SFIN	363.-
09836-3M	150x12x12,7	2SFIN	556.-
03886-3M	150x6x12,7	2AMED	349.-
03891-3M	150x12x12,7	2AMED	542.-
00Y41-3M	Spindel	8xM12	255.-

ROLOC XL-UW Gradningsskiva

- Välkänd grad- och polerskiva, här i utförande med Roloc-fäste
- Gradar, putsar, polerar de flesta metall-legeringar samt plast- och kompositmaterial



Art.nr:

17184-3M	76mm	2SFIN	108.-
17186-3M	76mm	2AMED	104.-
305425	Spindel 76mm		235.-

RHODIUS QUICK Fiberrondell

PASSAR ÄVEN TEX ROLOC

Art.nr:

305429	D51	P36	21.-/st
305430	D51	P40	20.-/st
305431	D51	P60	20.-/st
305432	D51	P80	19.-/st
305433	D51	P120	19.-/st

Levereras 100 st/förp.

305434	D76	P36	35.-/st
305435	D76	P40	33.-/st
305436	D76	P60	28.-/st
305437	D76	P80	28.-/st
305438	D76	P120	25.-/st

Levereras 50 st/förp.

305424	Spindel 51mm		210.-/st
305425	Spindel 76mm		235.-/st

RHODIUS Kap-/slip- skivor för aluminium

KAPSKIVA

för aluminium



Art.nr:

205911	Kapskiva	125x1,5	38.-/st
---------------	----------	---------	----------------

Levereras 50 st/förp.

SLIPSKIVA

för aluminium



Art.nr:

200357	Slipskiva	125x7,0	55.-/st
---------------	-----------	---------	----------------

Levereras 25 st/förp.

RHODIUS Lamellslip- skivor för aluminium

- Speciell beläggning för aluminium och andra "kletande" material, tex PVC, trä mm
- Flexibel ABS-rygg



Art.nr:

210475	125 mm, K40	67.-/st
210476	125 mm, K60	67.-/st

Levereras 10 st/förp.

RHODIUS Kap-/slip- skivor för sten

KAPSKIVA

för sten



Art.nr:

204624	Kapskiva	125x1,5	36.-/st
---------------	----------	---------	----------------

Levereras 50 st/förp.

SLIPSKIVA

för sten



Art.nr:

200393	Slipskiva	125x7,0	45.-/st
---------------	-----------	---------	----------------

Levereras 25 st/förp.

RHODIUS LD410 Speed Diamantskiva

- För professionella arbeten i Tegel/Betong/Armerad betong Granit/Natursten/Klinker
- Extremt hög skärkapacitet
- Längsta livslängd

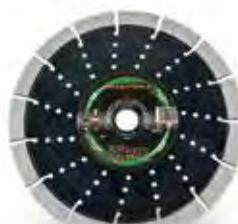

Art.nr:

303713	125x13x2,4x22,23	1 150.-/st
303715	180x13x2,4x22,23	1 390.-/st
303716	230x17x2,8x22,23	2 690.-/st
303718	300x17x2,8x25,4	3 670.-/st
303720	350x17x3,0x25,4	4 450.-/st
303722	400x17x3,2x25,4	5 390.-/st

RHODIUS ALL CUT Universalkapskiva FÖR KAPNING I ALLA MATERIAL

- Natursten • Betong
- Stål • Byggmaterial
- Trä • Plast • PVC
- Kakel



Art.nr:

303388	125x3,0	DG210	795.-/st
303389	150x3,0	DG210	895.-/st
303390	180x3,0	DG210	1 250.-/st
303391	230x3,0	DG210	1 750.-/st

RHODIUS LD50 Diamantskiva

- För betongarbeten/tegelsten
- Våt och torrskärning
- Lasersvetsad



Art.nr:

303186	125x7,0	LD50	265.-/st
303187	150x7,0	LD50	345.-/st
303188	180x7,0	LD50	445.-/st
303189	230x7,0	LD50	469.-/st

Slipband Zirkonium

- Slitstarkt band för stål och rostfritt
- Baksida av canvas

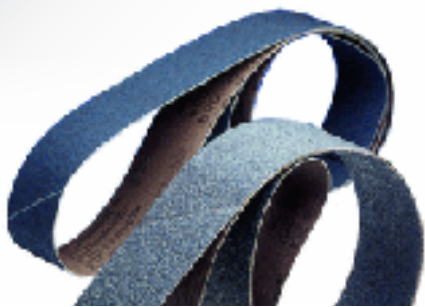

Art.nr:

304109	10x330mm	P40	22:-/st
304110	10x330mm	P60	22:-/st
304111	10x330mm	P80	22:-/st
305582	10x330mm	P120	22:-/st

Levereras 20 st/förp.

305584	20x520mm	P40	28:-/st
304118	20x520mm	P60	28:-/st
304119	20x520mm	P80	28:-/st
305585	20x520mm	P120	28:-/st

Levereras 20 st/förp.

303692	75x2000mm	P40	121:-/st
303693	75x2000mm	P60	109:-/st
303694	75x2000mm	P80	109:-/st
303695	75x2000mm	P120	109:-/st

Levereras 10 st/förp.

305587	75x2500mm	P40	171:-/st
305588	75x2500mm	P60	155:-/st
305589	75x2500mm	P80	146:-/st

Levereras 10 st/förp.

305591	100x2000mm	P40	171:-/st
305592	100x2000mm	P60	155:-/st
305593	100x2000mm	P80	146:-/st
305594	100x2000mm	P120	146:-/st

Levereras 10 st/förp.

303700	150x2000mm	P40	234:-/st
303701	150x2000mm	P60	205:-/st
303702	150x2000mm	P80	192:-/st
303703	150x2000mm	P120	188:-/st

Levereras 10 st/förp.

RHODIUS Smärjelduk

- För stål, plast, trä, lackade ytor
- Bredd 40mm
- 25 m per rulle
- Baksida av mjuk flexibel duk

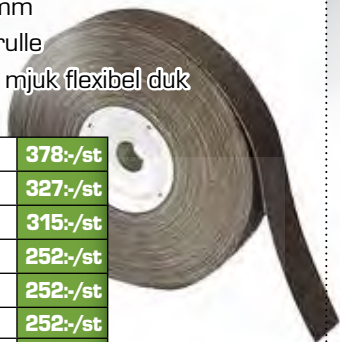

Art.nr:

300536	P40	378:-/st
300538	P60	327:-/st
300539	P80	315:-/st
300540	P100	252:-/st
300541	P120	252:-/st
300542	P150	252:-/st
300543	P180	252:-/st
300544	P220	252:-/st
300545	P240	252:-/st
300547	P320	252:-/st
300549	P400	252:-/st

Gummi-expander

- För slipdukshylsor
- 6 mm spindel



Art.nr:

305411	13x25x6 Gummiexpander	155:-/st
305414	25x25x6 Gummiexpander	165:-/st
305417	38x25x6 Gummiexpander	175:-/st
305418	51x25x6 Gummiexpander	255:-/st

Fiberrondell Zirkonium

- Vulkaniserad fiber
- Baksida av canvas

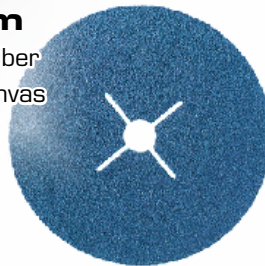

Art.nr:

300315	125x22mm	P24	16:-/st
300316	125x22mm	P36	15:-/st
304003	125x22mm	P40	15:-/st
300317	125x22mm	P60	14:-/st
300318	125x22mm	P80	13:-/st

Levereras 25 st/förp.

305532	180x22mm	P24	27:-/st
305533	180x22mm	P36	25:-/st
305534	180x22mm	P40	24:-/st
305535	180x22mm	P60	22:-/st

Levereras 25 st/förp.

Stödplatta Fiberrondeller

- Följsam
- Ger utmärkt stöd
- M14-mutter medföljer
- Turbo-modellen är luftkyld



Art.nr:

300397	125xM14	80:-/st
300406	180xM14	135:-/st
300399	125xM14 Turbo	109:-/st
300409	180xM14 Turbo	146:-/st

Slipdukshylsa

- Slitstarka slipdukshylsor med zirkonium
- För stål och rostfritt



Art.nr:

305214	13x25 100st/förp.	P50	13:-/st
305215	13x25 100st/förp.	P80	13:-/st
305229	25x25 100st/förp.	P50	16:-/st
305230	25x25 100st/förp.	P80	16:-/st
305439	38x25 100st/förp.	P50	19:-/st
305440	38x25 100st/förp.	P80	19:-/st
305444	51x25 100st/förp.	P50	20:-/st
305445	51x25 100st/förp.	P80	20:-/st

Flapronnell Fiber/nylon

- Följsam
- För stål, rostfria stål och aluminium



Art.nr:

305317	40x30x6,0mm	Grov	109:-/st
305318	40x30x6,0mm	Medium	109:-/st
305319	40x30x6,0mm	Fin	109:-/st
305320	40x30x6,0mm	Mkt fin	109:-/st
305325	60x40x6,0mm	Grov	149:-/st
305326	60x40x6,0mm	Medium	149:-/st
305327	60x40x6,0mm	Fin	149:-/st
305328	60x40x6,0mm	Mkt fin	149:-/st
305333	80x50x6,0mm	Grov	204:-/st
305334	80x50x6,0mm	Medium	204:-/st
305335	80x50x6,0mm	Fin	204:-/st
305336	80x50x6,0mm	Mkt fin	204:-/st

Levereras 10 st/förp.

Flapronnell Fiber

- Följsam
- För stål, rostfria stål och trä



Art.nr:

305129	40x20x6,0mm	K60	51:-/st
305130	40x20x6,0mm	K80	51:-/st
305131	40x20x6,0mm	K120	51:-/st
305132	40x20x6,0mm	K150	51:-/st
305493	60x40x6,0mm	K60	92:-/st
305494	60x40x6,0mm	K80	92:-/st
305495	60x40x6,0mm	K120	92:-/st
305496	60x40x6,0mm	K150	92:-/st
305168	80x40x6,0mm	K60	123:-/st
305169	80x40x6,0mm	K80	123:-/st
305170	80x40x6,0mm	K120	123:-/st
305171	80x40x6,0mm	K150	123:-/st

Levereras 10 st/förp.

RHODIUS VLS Puts- & polerduk

- Alternativ till stålborstar, sandpapper och andra produkter för rengöring och putsning
- Till trä, metall, plast, keramik, porslin, glas, gummi och komposit



Art.nr:

305366	152x229mm	Medium	24:-/st
305367	152x229mm	Fin	24:-/st
305368	152x229mm	Mycket fin	24:-/st
305369	152x229mm	Ultra fin	24:-/st

Levereras 10 st/förp.

RHODIUS RONDELL Grovrengöring

- För effektiv borttagning av färg, rost och övriga missfärgningar
- För metall, trä, PVC m.m



Art.nr:

303150	115 mm	125:-/st
303151	125 mm	155:-/st

Levereras 10 st/förp.

RHODIUS STBZ Axialborste

- För borttagning av rost och färg o dyl
- För vinkelslipmaskiner



Art.nr:

353009	65x20xM14	För stål	121:-/st
353010	75x20xM14	För stål	217:-/st
353011	80x20xM14	För stål	235:-/st
353012	100x20xM14	För stål	270:-/st
353013	110x20xM14	För stål	332:-/st
353014	65x20xM14	För rostfritt	416:-/st

RHODIUS EPBW Ändborste

- För borttagning av rost och färg o dyl
- För högvarviga slipmaskiner



Art.nr:

353032	17x25x6,0	För stål	33:-/st
353033	25x25x6,0	För stål	36:-/st
353034	30x25x6,0	För stål	38:-/st

Levereras 12 st/förp.

353154	17x25x6,0	För rostfritt	187:-/st
353155	25x25x6,0	För rostfritt	175:-/st
353156	30x25x6,0	För rostfritt	224:-/st

Levereras 12 st/förp.

RHODIUS STBWGS Slipborste

- För borttagning av rost och färg o dyl
- För högvarviga slipmaskiner



Art.nr:

353137	40x10x6	För stål	175:-/st
353138	50x10x6	För stål	270:-/st
353139	70x15x6	För stål	307:-/st

Levereras 10 st/förp.

RHODIUS SKBZ Axialborste

- För borttagning av rost och färg o dyl
- För vinkelslipmaskiner
- Svagt kupad



Art.nr:

353021	100x13x22xM14	För stål	163:-/st
353022	115x15x20xM14	För stål	179:-/st
353023	100x13x22xM14	För rostfr.	355:-/st
353024	115x15x20xM14	För rostfr.	464:-/st

RHODIUS SRBWGS Cirkulärborste

- För borttagning av rost och färg o dyl
- För högvarviga slipmaskiner



Art.nr

353159	30x12x6x6	För stål	96:-/st
353136	40x16x10x6	För stål	143:-/st
353047	50x17x13x6	För stål	133:-/st
353153	60x18x15x6	För stål	109:-/st

Levereras 10 st/förp.

RHODIUS ERBW Cirkulärborste

- För borttagning av rost och färg o dyl
- För högvarviga slipmaskiner



Art.nr

353049	30x6x6x6	För rostfritt	109:-/st
353051	40x7x10x6	För rostfritt	139:-/st
353124	60x12x6x6	För rostfritt	145:-/st
353158	60x18x15x6	För rostfritt	193:-/st

Levereras 10 st/förp.

RHODIUS ERBZ/SRBZ Cirkulärborste

- För borttagning av rost, färg o dyl på rostfritt/stål
- För vinkelslipmaskiner
- Svagt kupad



Art.nr:

353001	115x12x23x22,23	För stål	228:-/st
353002	125x13x28x22,23	För stål	277:-/st
353003	178x13x42x22,23	För stål	452:-/st
353004	115x12x23x22,23	För rostfr.	457:-/st
353006	125x13x28x22,23	För rostfr.	557:-/st

MACO Orange**HANDTVÅL**

- Lösningsmedelsfri
- Effektivt mot fett, sot, smörjmedel m m
- Mjuk gelstruktur, hudvänlig med naturliga kiseldioxid-scrubs
- Populäraste valet för användning inom verkstad och garage

**MACO Yellow****HANDTVÅL**

- Kraftfullt citrusbaserat rengöringsmedel
- Lösningsmedelsfri
- Effektivt mot tung nedsmutsning av fett, bromsvätska, kol, harts, tjära, färg, lim m m
- Mjuk pasta, med naturlig kiseldioxid-scrubs

**MACO Special 2in1****HANDTVÅL**

- Lösningsmedelsfri
- Effektivt mot tung nedsmutsning av fett, sot, smörjmedel, bromsvätska, tjära, asfalt, cement m m
- Mjuk pasta, med naturlig valnötskal-scrubs
- Unik 2in1-formel, rengör och återfettar huden noggrant



Art.nr:

301-004-005	4 liter med pump	299,-
301-002-003	600ml	51,-
301-005-006*	4 liter refill	285,-

*Passar Dispenser A2004

Art.nr:

601-004-012	4 liter med pump	360,-
601-002-020	600ml	67,-
601-005-021*	4 liter refill	350,-

*Passar Dispenser A2004

Art.nr:

401-004-013	4 liter med pump	335,-
401-026-010	250ml	39,-
401-005-014*	4 liter refill	323,-

*Passar Dispenser A2004

MACO Extreme**HANDTVÅL**

- Lösningsmedelsfri och pH-neutral
- Marknadens effektivaste tvål?! Mot olja, fett, tjära, bitumen, tätningsmedel, lim, lack, epoxy, polyester, 2-kompfärg m m
- Mjuk pasta, med naturlig valnötskal-scrubs
- Unik 2in1-formel, rengör och återfettar huden noggrant



Art.nr:

701-004-024	4 liter med pump	537,-
701-026-023	250ml	63,-

MACO Top Orange**HANDTVÅL FÖR ANVÄNDNING MED ELLER UTAN VATTEN**

- Lösningsmedelsfri
- Effektivt mot olja, fett, smörjmedel m m
- Hudvänlig med naturlig pimpsten, tillsatt hudfuktare och Aloe Vera
- Det självklara valet för handrengöring när du inte har tillgång till vatten

**NYHET!**

Art.nr:

305-044-094	3,78 liter med pump	345,-
-------------	---------------------	-------

MACO Hand Care Lotion**HANDKRÄM**

- Rekonditioneringskräm för alla hudtyper
- Stimulerar hudens naturliga återhämtningsprocess
- Läger torrspäckor
- Absorberas snabbt och gör huden mjuk och smidig

**LÄKER TORRSPRICKOR!**

Art.nr:

103-026-063	250ml	59,-
103-028-183	500ml	189,-

MACO Clean wipes**EXTREME**

- Mjuka rengöringservetter för effektiv rengöring av händer samt ytor
- Effektivt mot ingrodd smuts som tex olja, fett, tjära, bitumen, tätningsmedel, lim, lack, epoxy, polyester, 2-kompfärg m m
- Perfekt för rengöring där vatten inte finns tillgängligt



Art.nr:

St/frp: Dukdimension:

820-200-276	150st	260x300mm	225,-
820-100-275	100st	200x250mm	120,-

Bilden visar artikel 820-200-276

MACO Scrub wipes**CITRUS**

- Scrubs med citrusbaserad rengöringsvätska
- En grov & en fin sida
- Effektivt mot ingrodd smuts som tex olja, fett, tjära, bitumen, tätningsmedel m m



Art.nr:

St/frp: Dukdimension:

845-200-361	100st	260x300mm	271,-
845-100-359	50st	200x300mm	149,-

Bilden visar artikel 845-100-359

MACO Scrub wipes**EXTREME**

- Impregnerade scrubs
- En grov & en fin sida
- Effektivt mot ingrodd smuts som tex olja, fett, tjära, bitumen, tätningsmedel, lim, lack, epoxy, polyester, 2-kompfärg m m



Art.nr:

St/frp: Dukdimension:

860-200-274	100st	260x300mm	279,-
860-100-047	75st	200x210mm	155,-

Bilden visar artikel 860-200-274

MACO Dispensers

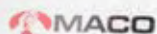

- Effektiva dispensers – till sista droppen
- Perfekt till både verkstad och kontor

Art.nr: Till förp:

A2014	500ml	615,-
A2004	4Liter	855,-

*Bilden visar A2004



BLUELIQUIDE Smådelstvättmedel

- För rengöring i smådelstvättar där en temperatur mellan 20-45°C (38°C optimalt) erhålls. Biologiskt nedbrytbar, ej brandfarlig.
- Dokumentation krävs ej, innehåller inga farliga ämnen = smidig hantering på anläggningar med höga krav.
- Används i kombination med Bluetab. En tablett tillsätts var 4:e-6:e vecka för att förlänga livslängden och bibehålla vätskans effektivitet.



Art.nr:

192000	Bioliquide, 20L	1695,-
110000	Bluetabs, 4/frp	1190,-

RIMAC Risorber Mobile

- Oljeabsorptionsenhet är lösningen för alla typer av spill på golvet i till exempel verkstaden eller garaget. Den mobila enheten har allt du behöver för att absorbera olja och fett mm.
- 30L absorptionsmedel ingår



Art.nr:

081100	RIMAC Risorber Mobile	2850,-
001300	Absorptionsmedel, 30L	845,-

Ultraljudstvätt

15L & 30L

- Supereffektiv rengöring med hjälp av ultraljud
- Vid normal rengöring används enbart vatten
- Vid tuffare rengöring används tvättmedel HTW för rengöring av de flesta material förutom aluminium då istället HTW Alu används
- Temperaturområde 0-80°C



Smådelstvätt

- Mobil enhet för att rengöra på plats
- Rengör supereffektivt genom en kombination av oxygen och mikroorganismer – helt kemikaliefritt, inga krångliga kemikaliregistreringar!
- Integrerad förtvättsho, 240x220x80mm
- Inkl borste och tryckluftsmunstycke
- 40L behållare
- Arbetsyta 550x430x150mm



Art.nr:

071000	Smådelstvätt	19900,-
192000	Bioliquide, 20L	1695,-
110000	Bluetabs, 4/frp	1190,-

Absorptionsstation

- Fibercan+ absorberar nästan omedelbart oljan (eller annat ämne) och omvandlar den till grova korn. De förorenade granulaterna hålls därefter i filterbehållaren och skiljs enkelt från de oanvända granulaterna. Det absorberande medlet kan därefter återanvändas
- Inkl borste och skyffel
- 45L behållare
- 18L avfallsbehållare



Art.nr:

010000	Absorptionsstation	6900,-
001300	Absorptionsmedel, 30L	895,-

Art.nr:

791500	Tank 15lit: 330x300x150mm	8740,-
790030	Tank 30lit: 500x300x200mm	11290,-
792196	Tvättmedel HTW, 5Liter	650,-
792197	Tvättmedel HTW Alu, 5Liter	650,-

2m Broms- rengörare

- För snabb rengöring och avfettning av bromsar och bromsdelar
- Snabb avdunstning
- Universalavfettning

Art.nr:

100000	500ml	91:-
100510	5 liter	702:-
100520	10 liter	1099:-
100524	60 liter	5320:-
100428	0,5 liter Refill	80:-



2m WEM 40 Multispray

- Spraya brett eller med precision
- Rostlöser, driver ut fukt, skyddar mot rost samt rengör och smörjer

Art.nr:

200309	400ml	100:-
200307	5 liter	1262:-
200308	10 liter	2512:-
200306	30 liter	6840:-
100428	0,5 liter Refill	80:-



2m Fyllnings- utrustning

- Flaska 400 ml
- Skruva av sprayventilen och fyll på med valfri vätska.
- Pressa flaskan mot fyllningsadaptern i ca fem sek. Klar att använda!
- Fyllningsadapter 7437 ansluts till valfri kompressor
- Maxtryck 6 bar

Art.nr:

7635	Refillflaska för kem	820:-
7437	Fyllningsadapter	1185:-

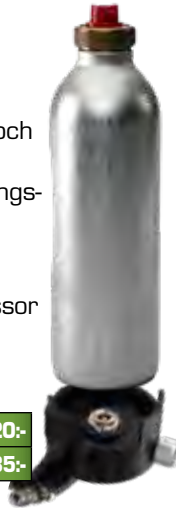

2m PTFE Torr- smörjmedel

- Effektivt PTFE-smörjmedel för metaller, plast, gummi m m
- Efterlämnar en torr silikonfri smörjfilm
- Hög penetrerande förmåga i brett temperaturintervall, -60°C - +260°C
- 400ml

Art.nr:

200520	176:-
--------	-------



2m PTFE 2010 Smörjolja

HELSENTETISK

- Smörjer, rostskyddar, fuktutdrivande
- PTFE-tillsatser sörjer för god smörjning även under högt tryck och höga temperaturer
- -30°C - +250°C
- 400ml

Art.nr:

200250	227:-
--------	-------



2m MOS² Rostlösnare

- För lossning av fastrostade bultar, skruvar, muttrar etc.
- Suverän vid demontering av "omöjliga" arbeten.
- 400ml

Art.nr:

100019	176:-
--------	-------



2m Kedje- sprayfett

- Kedjesprayfett med mycket god vidhäftning
- Hög penetrerande förmåga i brett temperaturintervall, -40°C - +200°C
- 400ml

Art.nr:

100070	176:-
--------	-------



2m Spray- fett

- Smörjer, rostskyddar, fuktutdrivande
- Extremt god krypförmåga
- Mycket god vidhäftning
- -30°C - +250°C
- 400ml
- Efterlämnar en tunn smörjfilm

Art.nr:

100470	165:-
--------	-------



2m Vitt PTFE sprayfett

- Smörjer, rostskyddar, fuktutdrivande
- PTFE-tillsatser sörjer för god smörjning även under högt tryck och höga temperaturer
- 400ml

Art.nr:

100367	161:-
--------	-------



2m Silikonspray

- Glid- och smörjspray för universellt ändamål
- För plast, gummi och metaller
- Vattenfast, väder- och temperaturbeständig från -30°C - +480°C
- Avlägsnar pipiga och knarrande ljud
- 400ml

Art.nr:

100300	110:-
--------	-------



2m Läck- sökningsspray

- För läcksökning i trycksatta system
- Eventuellt läckage framträder tydligt med skummande effekt
- 400ml

Art.nr:

100059	2m Läcksökningsspray	105:-
--------	----------------------	-------



2m 3-steps Sprickindikering



Art.nr:

200370	Steg 1 - Rengörare 400ml	131:-
200371	Steg 2 - Penetrant 400ml	271:-
200372	Steg 3 - Framkallare 400ml	271:-

2m Svetspray**STORSÄLJARE**

- Högeffektivt svetspray
- Används till både brännare och grundmaterial
- Effektiviserar svetsprocessen
- Silikonfri
- 400ml



Art.nr:

200470	400ml	91,-
200581	5 liter	845,-
200582	10 liter	1559,-

2m Zink/**Aluspray****BLANK/MATT**

- Innehåller över 95% ren zink,
- Ytbeläggning zink/aluminium
- Värmeresistent upp till +200°C/+500°C
- 400ml



Art.nr:

100430	Blank, +200°C	202,-
100130	Matt, +500°C	160,-

2m Rostfri spray**HÖGGLANS**

- Ger metaller en rep- och väderbeständig samt rostfri ytbeläggning
- Snabbtorkande
- Svetsbar
- Värmetålig (+300°C)
- 400ml



Art.nr:

200230	160,-
--------	-------

2m Grundfärg**RÖDBRUN**

- Klassisk grundfärg för tex rostskydd
- Snabbtorkande
- Stryktålig
- 400ml



Art.nr:

100082	118,-
--------	-------

2m Sprayfärg**MATTSVART**

- All-roundfärg för användning både inomhus och utomhus
- Hög täckande och fyllande förmåga
- Stryktålig
- 400ml



Art.nr:

100030	118,-
--------	-------

2m Märkfärg**FLERA FÄRGALTERNATIV**

- 360°-ventil
- Snabbtorkande



Art.nr:

100735	500ml, Orange	180,-
100736	500ml, Rosa	180,-
100745	500ml, Blå	180,-
100755	500ml, Gul	180,-
100767	500ml, Röd	180,-

**2m Glas-
rengöring**

- Högeffektivt skumrengöring
- Avlägsnar nikotin, tjära, insekter m.m.
- Efterlämnar inga ränder efter rengöring
- 400ml



Art.nr:

100340	103,-
--------	-------

**2m Citrus A
RENGÖRINGS-
SPRAY**

- Intensivt rengörings- och avfettningsmedel
- Avlägsnar fett, olja, lim, tejp-rester m.m.
- 400ml



Art.nr:

200550	131,-
--------	-------

**2m Kontakt-
spray**

- Driver ut fukt i trånga utrymmen och lämnar en skyddsfilm mot fukt och korrosion
- Minskar spänningsbortfall
- Skyddar mot oxidation
- 400ml



Art.nr:

100448	103,-
--------	-------

**2m Keramik-
pasta
SPRAY**

- För lossning och korrosionsskydd
- Goda smörjegenskaper och reducering av kontaktkorrosion mellan metaller
- Självklara valet vid aluminiumarbete
- -40°C – +1400°C
- 400ml



Art.nr:

100792	199,-
--------	-------

**2m Koppar-
spray**

- För lossning och korrosionsskydd
- Goda smörjegenskaper och reducering av kontaktkorrosion mellan metaller
- -30°C – +1200°C
- 400ml



Art.nr:

100065	199,-
--------	-------

**2m Skär-
spray**

- Högeffektiv skärolja för alla typer av metaller
- Utan aggressiva tillsatser, gör att den kan användas på känsliga ytor, tex lackerade
- Korrosionsskyddande egenskaper
- 400ml



Art.nr:

100583	131,-
--------	-------

MACO Car Wash & Shine

- Syntetiskt vattenavvisande bilschampo för rengöring av bilar, bussar, motorcyklar m m
- Rengör utan ränder. Lämplig för manuell rengöring, skum, spray och högtryckstvätt



Art.nr:	Dos	pH	
904-011-115	5 L	2-4%	5 295.-
904-022-397	10 L	2-4%	5 459.-

MACO Cleaner Wheel & Engine

- Kraftfullt alkaliskt rengörings- och avfettningsmedel för motorer och hjul
- Tar effektivt bort fett, smörjmedel, bromsdamm och trafikfilm. Ej lämpligt på anodiserade eller obehandlade fälgar



Art.nr:	Dos	pH	
940-011-204	5 L	5-10%	13 285.-
940-012-209	20 L	5-10%	13 855.-

MACO Prewash Foam Cleaner

- Klassiskt skumrengöringsmedel för kontaktlös rengöring
- Löser effektivt trafikfilm och andra föroreningar
- Skapar ett stabilt skumtäck
- Kan användas som en klassisk Car & Truckwash

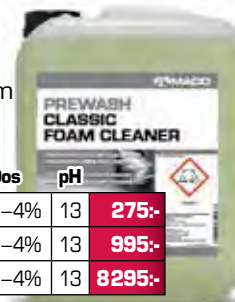

Art.nr:	Dos	pH	
950-011-165	5 L	2-4%	13 275.-
950-012-154	20 L	2-4%	13 995.-
950-200-107	200 L	2-4%	13 8295.-

MACO Snow Foam

- Koncentrerad Super Foam Cleaner för kontaktlös rengöring av bilar, lastbilar m m
- Skapar ett mycket tjockt skumtäck, även på vertikala ytor
- Tar bort alla typer av vägdam och trafikfilm



NYHET!

Art.nr:	Dos	pH	
935-011-090	5 kg	1-2%	13 445.-
935-012-147	20 kg	1-2%	13 1590.-
935-200-172	200 kg	1-2%	13 14310.-

MACO Insect Remover

- Högkoncentrerat rengöringsmedel för borttagning av insekter och annan djurkontaminering på alla typer av fordon. Rengör utan ränder
- Säker att använda på aluminium-, plast- och gummiytor



NYHET!

Art.nr:	Dos	pH	
960-011-443	5 L	2-5%	13 295.-
960-022-444	10 L	2-5%	13 495.-

MACO Low Foam Floor Cleaner

- Lågsaummande golvrengöringsmedel för borttagning av tung smuts.
- Utvecklad för användning i skurmaskiner för att rengöra golv i industrilokaler, fabriker, skolor, sjukhus m m



Art.nr:	Dos	pH	
920-022-089	5 L	1-2%	13 325.-
920-012-211	20 L	1-2%	13 975.-

MACO All Surface Supercleaner

- Rengörings- och avfettningsmedel med en behaglig fräsch doft
- Idealisk för rengöring av alla typer av hårda ytor



NYHET!

Art.nr:	pH	
906-031-328	1 L 11	69.-

MACO Glass & Mirror

- Rengöringsmedel för tex glas och speglar
- Effektiv borttagning av smuts, fingeravtryck och annan smutsavlagring. Lämnar inga rester och torkar utan ränder
- Säker att använda på alla typer av ytor



NYHET!

Art.nr:	pH	
919-031-192	1 L 9	69.-

MACO Interior Cleaner

- Färdigt koncentrerat för rengöring av instrumentbrädor, sätesklädsel, dörrpaneler m m
- Tar bort nikotinavlagringar, olja, fett m m



NYHET!

Art.nr:	pH	
925-031-163	1 L 11	69.-

MACO Wheel Cleaner

- Bruksfärdig syrafri fälgrengöring
- Tar effektivt bort bromsdamm, asfaltsrester, trafikfilm m m
- Ej lämplig på anodiserade eller obehandlade fälgar



NYHET!

Art.nr:	pH	
941-031-203	1 L 11	69.-

2m Kemspruta

- 1 Liter
- Manuell tryckpump



Art.nr:		
7634	Kemspruta	795.-

M7 Twister Gun

- Det optimala verktyget för effektiv rengöring med cykloneffekt
- Används ihop med valfritt rengöringsmedel



- Använd till: Interiör, fälgar, motorutrymmen, mattor, dynor m m

Art.nr:		
SX-2101	Twister Gun	1795.-

R!MAC Pen Light

- CREE LED
- On/off, high/low
- Ljusstyrka 100/30 lm
- Batterityp 2 st AAA (ingår)
- Ställbar ljusvinkel (fokus)
- Bältesclips
- Dim 16x13,5x140mm
- Vikt 28g



Art.nr:		
681000	RIMAC Pen Light	235,-

R!MAC Pocket Light

- COB LED, SMD
- On/off, high/low
- Sidoljus COB, 110/50 lm
- Toppljus SMD, 15 lm
- Batterityp 3 st AAA (ingår)
- Bältesclips med magnet
- Dim 17x28x168mm
- Vikt 89g



Art.nr:		
686800	RIMAC Pocket Light	154,-

R!MAC Mini Light

- COB LED
- On/off, high/low
- Ljusstyrka 300/100 lumen
- Uppladdningsbar 3,7V Li-ion
- Laddningstid 2–2,5 tim
- Laddningsindikator
- Bältesclips
- Dim 12x21x89mm
- Vikt 35g



Art.nr:		
683000	RIMAC Mini Light	249,-

R!MAC Pannlampa

- COB LED, SMD
- On/off-handsensor
- High/low
- Ljusstyrka 500/120 lm
- Uppladdningsbar (Micro-USB) eller 3 st AAA
- Laddningsindikator
- Magnetfäste
- Dim 68x39x42,5 mm
- Vikt 89g



Art.nr:		
685500	RIMAC Pannlampa	525,-

R!MAC Work Light

- POWERBANK**
- COB LED
 - On/off, high/low
 - Ljusstyrka 1100/350 lm
 - Uppladdningsbar 3,7V Li-ion, Mini-DC
 - Laddningstid 6 tim
 - Laddningsindikator
 - Powerbank
 - Ställbart magnetfäste
 - Dim 45,5x164,5x189,5 mm
 - Vikt 725g



Art.nr:		
681100	RIMAC Work Light	999,-

M7 Slim Light

- COB LED
- Ljusstyrka 5–150 lm
- Ljusstyrka boost 400 lm
- Drifttid 0,5–8 h
- Drifttid boost 30 sek
- Uppladdningsbar, USB typ C
- Bältesclips och magneter
- Dim 60x27,5x15 mm



NYHET!



Art.nr:		
SE-1001	M7 SLIM light	225,-

R!MAC Displayer

- Innehåller 16 st./display



Art.nr:		
681001	RIMAC Pen Light Display	3760,-
686801	RIMAC Pocket Light	2464,-
683001	RIMAC Mini Light Display	3984,-

R!MAC Varningspuckar

- 6 st uppladdningsbara varningspuckar – perfekt när olyckan varit framme
- Fast eller blinkande varningsljus
- Okrossbara, läggs på marken, hängs upp i kroken eller fästs med integrerade magneter
- Levereras och laddas i laddfodral
- Laddare för 230V och 12V medföljer
- IP67

Art.nr:

750200 1995,-



R!MAC Widespot PANNLAMPAN

- Svängd COB LED ger 230° bred och för ögat behaglig ljusbild
- XPE LED ger en fokuserad ljusbild
- On/off-handsensor
- Ljusstyrka 350 lm
- Uppladdningsbar USB-C
- IPX4



STORSÄLJARE!

Art.nr:

844200 275,-

R!MAC Compact Flex Light

- 2xCOB LED, 320 lm
- 1xSMD-LED (toppljus)
- Kompakt pennmodell
- Magnet- och bältesclips
- Dim hopfäld: 158,5x23x36,5 mm
- Uppladdningsbar USB-C
- IP54



Art.nr:

710600 395,-

Flodljus LED

KRAFTFULL BELYSNING FÖR VÄGGMONTAGE

- IP65 klassning för tuffa miljöer
- LB50F med rörelsedetektor
- Ljusstyrka 800-4000 lm
- Inkl. väggfäste, 1 m kabel med kontakt
- Ultra-Slim design



Art.nr:

LB30F	30W 800 lm	345,-
LB50F	50W 4000lm	450,-
LB50FP	50W 4000lm (rörelsedetektor)	599,-

EX-VIEW

- COB LED, 200 lm
- Spot 100 lm
- Drifttid <3,5 tim
- Laddningstid <3,5 tim
- IP65
- **EX-zon 2/22**
- • Uppladdningsbar, laddare ingår
- Vikt 142 g
- On/off-handsensorteknik
- Avtagbar lampkropp med magnetfäste



Art.nr:

035606 1 166,-

UNI-EX

- COB LED, 150-290 lm
- Spot 95 lm
- Drifttid <6,0tim
- Laddningstid <4,0tim
- IP65
- **EX-zon 0/20**
- Uppladdningsbar, laddare ingår
- Vinklinsbar stödfot
- Upphångningskrok
- Magnetfäste



Art.nr:

035600 2 783,-

NOVA-EX R

- High-CRI COB LED, 1200-4000 lm
- Drifttid <4,0tim
- Laddningstid <2,0tim
- IP65
- **EX-zon 1/21**
- Uppladdningsbar, laddare ingår
- Dim 270x266x123mm



Art.nr:

035618 7 995,-

T-REX Vävtejp

- Väder- & UV-beständigt ytskikt
- Extremt hållfast väv
- Extra tjockt klisterlager
- Fäster på alla underlag oavsett väderförhållande
- Världens bästa vävtejp (?)

**NÄR
INGET ANNAT
HÅLLER**



Art.nr:

821-25	T-REX FST vävtejp, 25mmx9,1m	60:-
821-47	T-REX FST vävtejp, 48mmx10,9m	100:-
821-55	T-REX FST vävtejp, 48mmx32m	225:-

KIP Vävtejp

- Allround-vävtejp
- Hög kvalitet
- Vattentät och rivbar
- Fäster på de flesta ytor med gott resultat



Art.nr:

3824-50	KIP Silver vävtejp, 50mmx50m	93:-
3824-51	KIP Svart vävtejp, 50mmx50m	93:-

SHURTAPE Eltejp

- Klassisk PVC-eltejp
- För elektriska applikationer
- Blyfri



993-19	Eltejp EV57 svart, 19mmx20m	30:-
993-20	Eltejp EV57 röd, 19mmx20m	30:-

T-REX Reparationstejp

KRISTALLKLAR

- Väder- & UV-beständigt ytskikt
- Extremt hållfast
- Kristallklar
- Använd till t ex
 - glasrutor
 - spruckna mobiler, paddor etc
 - kapell och tält
 - och mycket annat



Art.nr:

820-48	T-REX Clear Repair, 48mmx8,2m	200:-
---------------	-------------------------------	--------------

T-REX Waterprooftejp

UNDERVATTENSTEJP

- Vatten- & UV-beständig
- Extremt hållfast i temperaturer mellan -55°C-+90°C
- Används med fördel även till reparationer under vatten



Art.nr:

827-00	T-REX Waterproof, 50mmx1,5m	169:-
---------------	-----------------------------	--------------

T-REX Fix-It Tejp

2K-GLASFIBERTEJP

- Väder- & UV-beständig i temperaturer mellan -40°C-+150°C
- Härdar på ca 20 min
- Kan slipas och övermålas
- Ger en stenhård lagning
- Använd till allt som gått av och/eller brustit



Art.nr:

822-02	T-REX Fix-it, 50mmx1,25m	116:-
---------------	--------------------------	--------------

2m Gänglåsning

- Effektiv gänglåsning för bult och mutter i metall
- Gängsäkring "Medel" kan lossas med verktyg
- Gängsäkring "Stark" kan lossas med verktyg efter uppvärmning
- 50ml



Art.nr:

14011	Medel Max gängdim: M36	319:-
14012	Stark Max gängdim: M20	319:-

2m Spraylim

- Effektivt spraylim för läder, textil, papper, metall, plast, glas m m
- Ställbart munstycke
- 400ml



Art.nr:

100460	Spraylim 400ml	143:-
---------------	----------------	--------------

2m Superlim

- Limmar sekundsnabbt, plast, gummi, metall, läder, trä, kork, keramik, papper m m
- Transparent limfog
- 20g



Art.nr:

14017	Superlim 20g	125:-
--------------	--------------	--------------

M7 Kompakt Mutterdragare 18V 1/2"

- Superkompakt 130 mm
- Vikt 1,2 kg
- Max lossningsmoment 900Nm
- 4 effektlägen
- 50 min snabbbladdning
- Laddindikator



Art.nr:

DW-404A	Inkl 2st 18V, 5Ah Li-ion-batterier och laddare	4995,-
DW-404	Exkl batterier och laddare	1195,-

M7 Mutterdragare 18V 1/2"

- Kompakt modell
- Borstlös motor
- Vikt 2,0 kg
- Max lossningsmoment 1600Nm
- 50 min snabbbladdning
- Laddindikator



Art.nr:

DW-406A	Inkl 2st 18V, 5Ah Li-ion-batterier och laddare	5945,-
DW-406	Exkl batterier och laddare	2345,-

M7 Mutterdragare 18V 3/4"

- Borstlös motor
- Vikt 3,4 kg
- Max lossningsmoment 1900Nm
- 3 effektlägen
- 50 min snabbbladdning
- Laddindikator
- Vibrationsdämpare



Art.nr:

DW-601A	Inkl 2st 18V, 5Ah Li-ion-batterier och laddare	8450,-
DW-601	Exkl batterier och laddare	5150,-

M7 Vinkelslipmaskin 18V - 125 mm

- Spindellås = enkelt skivbyte
- Varvtal 8000rpm
- Laddindikator



Art.nr:

DG-58550	Inkl 2st 18V, 5Ah Li-ion-batterier och laddare	4295,-
DG-585	Exkl batterier och laddare	1295,-

M7 Vinkelslipmaskin 18V - 125 mm

- Borstlös motor
- Spindellås = enkelt skivbyte
- Varvtal 8000rpm
- Laddindikator



Art.nr:

DG-501A	Inkl 2st 18V, 5Ah Li-ion-batterier och laddare	5295,-
DG-501	Exkl batterier och laddare	1995,-

M7 Fettspruta 18V

- Används med
 - lösfett
 - 400g-patron
 - Lube Shuttle 400g-patron
- Maxtryck 483 bar
- Maxflöde 94,6 ml/min
- Vikt 2,4 kg



Art.nr:

DGG-102F1	Inkl 1st 18V, 5,0Ah Li-ion-batteri och laddare	4595,-
DGG-102	Exkl batteri och laddare	2100,-

M7 Blindnitmaskin 18V

- För blindnit i stål/aluminium, 2,4-6,4 mm
- För rostfri nit 2,4-4,8 mm
- Slaglängd 27 mm
- Dragkraft 2040 (kg-f)
- Vikt 1,6 kg



Art.nr:

DR-102A	Inkl 2st 18V, 5Ah Li-ion-batterier och laddare	9295,-
DR-102	Exkl batterier och laddare	5695,-

M7 Spik-/häftpistol 18V

- Spiklängd 15-35 mm
- Klammerlängd 15-30 mm klammerbredd 5,8 mm
- 30 spik el klammer/min
- Vikt 3,3 kg



Art.nr:

DJ-1835	Inkl 1st 18V, 2Ah Li-ion-batterier och laddare	5995,-
---------	--	--------

M7 Hetluftpistol 18V

- Max temp 550°C (inom 10 sek)
- Luftflöde 200L/min
- Vikt 0,6 kg
- Inklusive platt-, fokus- samt krympmunstycke



Art.nr:

DHG-101A	Inkl 2st 18V, 5Ah Li-ion-batterier och laddare	4395,-
DHG-101	Exkl batterier och laddare	1100,-

M7 Slipmaskin Oscillerande 18V

- För slippapper 125 mm
- Mjukstart
- Damm-uppsamlare
- 7000-11000rpm
- Oscillation 3,0mm
- Vikt 1,2 kg



Art.nr:

DOS-501A	Inkl 2st 18V, 5Ah Li-ion-batterier och laddare	4295,-
DOS-501	Exkl batterier och laddare	1050,-

M7 Tigersåg 18V

- Borstlös motor
- Slaglängd 29mm
- Inbyggd LED
- Elektrisk säkerhetsbroms
- Verktygslöst bladbyte



Art.nr:

DRS-10102	Inkl 2st 18V, 5Ah Li-ion-batterier och laddare	5550,-
DRS-101	Exkl batterier och laddare	2450,-

M7 Multiverktyg 18V

- Steglöst, ställbar hastighet
- Snabbfäste för verktyg
- Inbyggd LED
- Vikt 1,04 kg



Art.nr:

DOM-101A	Inkl 2st 18V, 5Ah Li-ion-batteri och laddare + div verktyg	5649,-
DOM-101	Exkl batteri, laddare och verktyg	2130,-

M7 Sticksåg 18V

- Slaglängd 25 mm
- Varvtal 0-2200rpm
- Nyckellöst bladbyte
- Inbyggd LED



Art.nr:

DJS-25502	Inkl 2st 18V, 5Ah Li-ion-batterier och laddare	4450:-
DJS-2550	Exkl batterier och laddare	1390:-

M7 Cirkelsåg 18V

- Borstlös motor
- Klinga Ø 185 mm
- Kap: 90°/60,5 mm
45°/46 mm
- Inbyggd LED



Art.nr:

DCS-101A	Inkl 2st 18V, 5Ah Li-ion-batterier och laddare	6450:-
DCS-101	Exkl batterier och laddare	2750:-

M7 Borrhammare SDS+ 18V

- Slageffekt 2,6 J
- 5600 slag/min
- Varvtal 1150rpm
- Kap: Trä 30 mm
Stål 13 mm
Betong 26 mm
- Laddindikator



Art.nr:

DRH-101A	Inkl 2st 18V, 5Ah Li-ion-batterier och laddare	5390:-
DRH-101	Exkl batterier och laddare	1690:-

M7 Bitsskruv- dragare 12V

- Max vridmoment 100Nm
- Kapacitet M4-M12
- Slående
- Inbyggd LED
- Varvtal 0 ~ 2200rpm
- 1/4" Bitsfäste



Art.nr:

DS-10202	Inkl 2st 12V, 2Ah Li-ion-batterier och laddare	2100:-
-----------------	--	---------------

M7 Bitsskruv- dragare 18V

- Max vridmoment 203Nm
- Kapacitet M4-M12
- Slående
- Inbyggd LED
- Varvtal: 0 ~ 2800rpm
- 1/4" Bitsfäste
- Vikt 1,28 kg



Art.nr:

DS-201A	Inkl 2st 18V, 5Ah Li-ion-batterier och laddare	4995:-
DS-201	Exkl batterier och laddare	1395:-

M7 Slagborr/skruv- dragare 18V

- Borstlös motor
- Varvtal 0-2000rpm
- Maxmoment 90Nm
- Vikt 2,1 kg
- Löstagbart sidohandtag



Art.nr:

DH-101A	Inkl 2st 18V, 5Ah Li-ion-batterier och laddare	4795:-
DH-101	Exkl batterier och laddare	1895:-

M7 Laddare & batterier

- Snabbladdning
- Laddindikator



Art.nr:

DC-1840	Laddare 18V	230V/18V	875:-
DC-10	Laddare 12V	230V/12V	875:-
DB-1015	Batteri 12V	2,0Ah	425:-
DB-1825	Batteri 18V	2,5 Ah	1195:-
DB-1850P	Batteri 18V Till DW-601	5,0 Ah	1550:-

Bandslipmaskiner DIY AT-480/485

- För reparation och underhåll
- Lätta byten av slipband
- Utblås bakåt
- Bandstorlek 10x330/20x520mm



Art.nr:

AT-480	610:-
---------------	--------------



Art.nr:

AT-485	1100:-
---------------	---------------

EDG.600 Rak slipmaskin

- Steglöst varvtal, 12000-27000 rpm
- Spännhylsa 6 mm
- Effekt 600W
- 230V
- Vikt 1,8 kg



Art.nr:

EDG.600	1600:-
----------------	---------------

Rak slipmaskin DIY

- För reparation och underhåll
- Softgrip
- Inbyggd regulator
- Utblås bakåt
- Med säkerhetsspärr



Art.nr:

AT-7033B	590:-
-----------------	--------------

Nålhacka DIY

- För borttagning av svetslagg
- Enkel och behändig
- Utblås framåt



Art.nr:

AT-8039	590:-
----------------	--------------

M7 Rak Slipmaskin

- Spindelfäste 3/6 mm
- Effekt 0,3 hk
- Varvtal 25000rpm
- Luftförbrukning 283 L/min
- Ljudnivå 81 dBA
- Längd 155 mm
- Vikt 0,38 kg



Art.nr:

QA-111A 1200,-

M7 90° Slipmaskin

- Spindelfäste 3/6 mm
- Effekt 0,3 hk
- Varvtal 19000rpm
- Luftförbrukning 283 L/min
- Ljudnivå 74 dBA
- Längd 160 mm
- Vikt 0,51 kg



Art.nr:

QA-611A 1550,-

M7 Rak Slipmaskin

- Spindelfäste 3/6 mm
- Effekt 0,3 hk
- Varvtal 25000rpm
- Luftförbrukning 283 L/min
- Ljudnivå 81 dBA
- Längd 280 mm
- Vikt 0,63 kg



Art.nr:

QA-315A 2510,-

M7 Kapmaskin

- 100 mm kapskivor
- Effekt 0,9 hk
- Varvtal 16000rpm
- Luftförbrukning 283 L/min
- Ljudnivå 85 dBA
- Vikt 1,5 kg
- Längd 355 mm



Art.nr:

QC-234 3765,-

M7 Kapmaskin

- 75 mm kapskivor
- Effekt 0,9 hk
- Varvtal 20000rpm
- Luftförbrukning 283 L/min
- Ljudnivå 80 dBA
- Vikt 0,8 kg
- Längd 200 mm



Art.nr:

QC-213 1320,-

M7 Vinkelslipmaskin

- Maskin för 125 mm skivor
- Varvtal 11000rpm
- Luftförbrukning 119 L/min
- Ljudnivå 90 dBA
- Effekt 1,3 hk
- Längd 232 mm
- Vikt 1,8 kg



Art.nr:

QB-7115M 3850,-

M7 Nålhacka

- Slagfrekvens 4600 bpm
- Luftförbrukning 424 L/min
- Ljudnivå 91 dBA
- Vikt 2,8 kg
- Längd 460 mm
- 19 st nålar



Art.nr:

SN-1268 3540,-

M7 Nålhacka

- Slagfrekvens 5500 bpm
- Luftförbrukning 85 L/min
- Ljudnivå 86 dBA
- Vikt 1,3 kg
- Längd 290 mm
- 12 st nålar



Art.nr:

SN-1288 2340,-

M7 Slagghacka

- Slagfrekvens 4000 bpm
- Slaglängd 33 mm
- Luftförbrukning 120 L/min
- Ljudnivå 91 dBA
- Vikt 1,33 kg
- Längd 290 mm
- 1 st mejsel, 25 mm



Art.nr:

SN-1032 2620,-

M7 Utbytesnålar

- 19 st (=1 set)

Art.nr:

SN-268 382,-

M7 Utbytesnålar

- 12 st (=1 set)

Art.nr:

SN-1288T16 338,-

M7 Utbytesmejsel

- OBS! 30 mm bred

Art.nr:

SN-1032P18 453,-

**M7 Mutterdragare
1/2"****"HEAVY DUTY"**

- Max lossningsmoment 1627 Nm
- Luftförbrukning 160L/min
- Ljudnivå 85 dBA
- Vikt 1,7 kg



Art.nr:

NC-4255Q 2750:-**M7 Mutterdragare
3/4"****COMPOSITMODELL - LÅG VIKT**

- Max lossningsmoment 1890 Nm
- Luftförbrukning 136L/min
- Ljudnivå 85 dBA
- Längd 198 mm
- Vikt 1,9 kg



Art.nr:

NC-6255Q 4495:-**M7 Composite
Mutterdragare 1"**

- Max lossningsmoment 3118 Nm
- Luftförbrukning 254L/min
- Ljudnivå 92 dBA
- Längd 256 mm
- Vikt 5,9 kg



Art.nr:

NC-8266P 9995:-**M7 Rak modell
Mutterdragare 1"**

- Max lossningsmoment 3118 Nm
- Luftförbrukning 212L/min
- Ljudnivå 92 dBA
- Längd 580 mm
- Vikt 7,2 kg



Art.nr:

NC-8266S-6 9995:-**M7 Bandslipmaskiner
QB-311/QB-312**

- Bandstorlek QB-311 10x330 mm
QB-312 20x520 mm
- Luftförbrukning 226/254 L per min
- Ljudnivå 90/92 dBA
- Vikt 0,8/1,2 kg



Art.nr:

QB-312 3890:-

Art.nr:

QB-311 2290:-**M7 Minislip-set**

- Oscillerande slipmönster
- Kardborrehållare, 50 och 75 mm
- Slippapper, 50 och 75 mm
(K180, K220, K320)

M7 Minipoler-set

- Kardborrehållare, 75 mm
- Skumrondell, grov/fin
- Ullrondell



Art.nr:

QP-213N Minislip 2455:-**QP-223N Minipoler 2455:-****M7 Blindnits-
maskin**

- För blindnit i stål och aluminium
från 2,4–4,8 mm
- För rostfritt från 2,4–4,0 mm
- Slaglängd 16 mm
- Luftförbrukning 1,48L/cykel
- Ljudnivå 80 dBA
- Dragkraft 1045 kg
- Vikt 1,5 kg



Art.nr:

PA-301 2290:-**M7 Helautomatisk
Blindmuttermaskin**

- Helautomatisk arbetscykel
- För blindmutter i stål
och aluminium M3–M12
- Slaglängd 0–7,0 mm
- Ljudnivå 80 dBA
- Vikt 2,5 kg



Art.nr:

PB-2601 10990:-**M7 Blindnit-
muttermaskin**

- För blindnit-muttrar i stål M4–M10
och rostfritt från M4–M8
- Slaglängd 9 mm
- Luftförbrukning 1,5L/cykel
- Ljudnivå 82 dBA
- Dragkraft 1650 kg
- Vikt 1,55 kg



Art.nr:

PB-2402 7600:-

M7 Krafthylsor 1/2" Insex

- Högkvalitativa krafthylsor
- 1/2"-infästning
- Normallängd



M7 Krafthylsor 3/4" Insex

- Högkvalitativa krafthylsor
- 3/4"-infästning
- Normallängd



Art.nr:

ME671M10	10mm	266:-
ME671M12	12mm	266:-
ME671M14	14mm	266:-
ME671M17	17mm	284:-
ME671M19	19mm	300:-
ME671M21	21mm	300:-
ME671M22	22mm	300:-
ME671M24	24mm	317:-
ME671M27	27mm	317:-
ME671M30	30mm	355:-
ME671M32	32mm	384:-

Art.nr:

ME471M06	6mm	139:-
ME471M07	7mm	139:-
ME471M08	8mm	141:-
ME471M10	10mm	141:-
ME471M12	12mm	146:-
ME471M14	14mm	148:-
ME471M17	17mm	152:-
ME471M19	19mm	152:-

M7 Krafthyls-set 1/2" och 3/4" Insex

- 1/2" Insex 6–19mm, 8 delar
- 3/4" Insex 12–24mm, 6 delar



Art.nr:

MB44008M	1/2" 6–19mm	8 delar	1100:-
MB66006M	3/4" 12–24mm	6 delar	1553:-

M7 Kraftförlängare



M7 BLÅSPISTOLER

- Arbetstryck: 5,3–8,5 bar
- Maxtryck: 10,6 bar
- JC-640 med cyclon-effekt – perfekt vid renblåsning av stora ytor

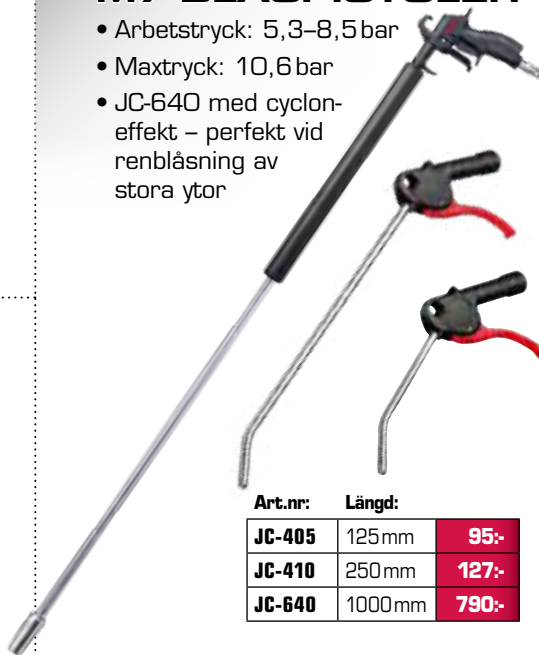

Art.nr: Längd:

JC-405	125mm	95:-
JC-410	250mm	127:-
JC-640	1000mm	790:-

M7 Kraft-adapter



Art.nr:

ME382	3/8" inv - 1/4" utv	77:-
ME384	3/8" inv - 1/2" utv	86:-
ME483	1/2" inv - 3/8" utv	86:-
ME486	1/2" inv - 3/4" utv	106:-
ME688	3/4" inv - 1" utv	253:-
ME684	3/4" inv - 1/2" utv	262:-
ME886	1" inv - 3/4" utv	380:-

M7 Krafthyls-set Långa

- 3/8", 1/2", 3/4"



Art.nr:

MB35013M	3/8" 6–19mm	13 delar	929:-
MB45010M	1/2" 10–27mm	10 delar	1096:-
MB65008M	3/4" 26–36mm	8 delar	2225:-

M7 Krafthyls-set för aluminiumfälgar

- 1/2" 17, 19, 21mm
- Tunnväggiga



Art.nr:

MA4030	3 delar	395:-
--------	---------	-------

M7 Ledad Kraftadapter



Art.nr:

ME2711	1/4"	186:-
ME3711	3/8"	195:-
ME4711	1/2"	255:-
ME6711	3/4"	484:-
ME8711	1"	751:-

M7 Krafthyls-set Normallängd

- 1/2" 10–27mm, 14 delar
- 3/4" 26–36mm, 8 delar



Art.nr:

MB44014M	1/2" 10–27mm	14 delar	790:-
MB64008M	3/4" 26–36mm	8 delar	1636:-

M7 Krafthylsor 1/2"

- Högkvalitativa krafthylsor
- 1/2"-infästning, normallängd

Art.nr:

MA411M08	8 mm	58:-
MA411M09	9 mm	58:-
MA411M10	10 mm	58:-
MA411M12	12 mm	58:-
MA411M13	13 mm	58:-
MA411M14	14 mm	60:-
MA411M15	15 mm	60:-
MA411M16	16 mm	62:-
MA411M17	17 mm	62:-
MA411M18	18 mm	62:-
MA411M19	19 mm	62:-
MA411M20	20 mm	67:-
MA411M21	21 mm	67:-
MA411M22	22 mm	72:-
MA411M23	23 mm	72:-
MA411M24	24 mm	86:-
MA411M25	25 mm	91:-
MA411M26	26 mm	91:-
MA411M27	27 mm	91:-
MA411M28	28 mm	138:-
MA411M29	29 mm	141:-
MA411M30	30 mm	147:-
MA411M31	31 mm	150:-
MA411M32	32 mm	155:-
MA411M33	33 mm	166:-
MA411M34	34 mm	178:-
MA411M35	35 mm	178:-
MA411M36	36 mm	186:-
MA411M38	38 mm	189:-

**M7 Krafthylsor 3/4"**

- Högkvalitativa krafthylsor
- 3/4"-infästning, normallängd

Art.nr:

MA611M17	17 mm	189:-
MA611M19	19 mm	189:-
MA611M20	20 mm	189:-
MA611M21	21 mm	189:-
MA611M22	22 mm	189:-
MA611M23	23 mm	189:-
MA611M24	24 mm	196:-
MA611M25	25 mm	196:-
MA611M26	26 mm	196:-
MA611M27	27 mm	196:-
MA611M29	29 mm	200:-
MA611M30	30 mm	200:-
MA611M31	31 mm	214:-
MA611M32	32 mm	228:-
MA611M33	33 mm	240:-
MA611M34	34 mm	250:-
MA611M35	35 mm	275:-
MA611M36	36 mm	275:-
MA611M37	37 mm	287:-
MA611M38	38 mm	294:-
MA611M40	40 mm	299:-
MA611M41	41 mm	318:-
MA611M42	42 mm	354:-
MA611M43	43 mm	373:-
MA611M44	44 mm	384:-
MA611M45	45 mm	384:-
MA611M46	46 mm	417:-

**M7 Krafthylsor 1"**

- Högkvalitativa krafthylsor
- 1"-infästning, normallängd

Art.nr:

MA811M24	24 mm	295:-
MA811M27	27 mm	295:-
MA811M30	30 mm	295:-
MA811M32	32 mm	295:-
MA811M33	33 mm	317:-
MA811M34	34 mm	317:-
MA811M35	35 mm	333:-
MA811M36	36 mm	339:-
MA811M38	38 mm	345:-
MA811M40	40 mm	346:-
MA811M41	41 mm	355:-
MA811M42	42 mm	387:-
MA811M43	43 mm	395:-
MA811M44	44 mm	440:-
MA811M45	45 mm	442:-
MA811M46	46 mm	445:-
MA811M50	50 mm	487:-
MA811M52	52 mm	595:-
MA811M54	54 mm	595:-
MA811M55	55 mm	679:-
MA811M56	56 mm	696:-
MA811M58	58 mm	796:-
MA811M60	60 mm	812:-
MA811M65	65 mm	896:-
MA811M70	70 mm	957:-

**M7 Krafthylsor 1/2" Långa**

- Högkvalitativa krafthylsor
- 1/2"-infästning, långa

Art.nr:

MA431M13	13 mm	93:-
MA431M14	14 mm	93:-
MA431M15	15 mm	93:-
MA431M16	16 mm	93:-
MA431M17	17 mm	97:-
MA431M18	18 mm	117:-
MA431M19	19 mm	117:-
MA431M20	20 mm	117:-
MA431M21	21 mm	117:-
MA431M22	22 mm	122:-
MA431M23	23 mm	134:-
MA431M24	24 mm	139:-
MA431M25	25 mm	139:-
MA431M26	26 mm	156:-
MA431M27	27 mm	180:-
MA431M28	28 mm	180:-
MA431M29	29 mm	186:-
MA431M30	30 mm	197:-
MA431M32	32 mm	234:-

**M7 Krafthylsor 3/4" Långa**

- Högkvalitativa krafthylsor
- 3/4"-infästning, långa

Art.nr:

MA631M24	24 mm	267:-
MA631M27	27 mm	267:-
MA631M30	30 mm	306:-
MA631M32	32 mm	312:-
MA631M33	33 mm	351:-
MA631M36	36 mm	378:-
MA631M38	38 mm	395:-
MA631M41	41 mm	395:-
MA631M46	46 mm	440:-

**M7 Krafthylsor 1" Långa**

- Högkvalitativa krafthylsor
- 1"-infästning, långa

Art.nr:

MA831M27	27 mm	428:-
MA831M30	30 mm	428:-
MA831M32	32 mm	428:-
MA831M33	33 mm	428:-
MA831M36	36 mm	473:-
MA831M37	37 mm	473:-
MA831M38	38 mm	473:-
MA831M40	40 mm	473:-
MA831M41	41 mm	473:-
MA831M42	42 mm	506:-
MA831M46	46 mm	595:-



**FÖR FLER DIMENSIONER
- KONTAKTA DIN ÅTERFÖRSÄLJARE!**

R!MAC - GASBRÄNNARE FÖR ALLA BEHOV

R!MAC Mappgas-kit För proffs i alla väder

- Ergonomiskt stöttåligt brännarhandtag
- Högeffektiv cyklonbrännare
- Automatisk tändning
- Exakt justering av låga
- Perfekt vid lossning av bult och mutter samt hårdlödning
- Kallt ute? Då är denna det självklara valet!

FUNGERAR
LIKA BRA
VID -40°C

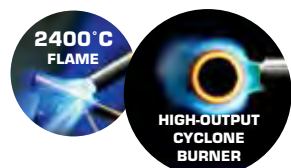

Art.nr:

510400	Innehåller brännare, gasflaska och stödfot	1240:-
243556	Endast brännarhandtag	1120:-



R!MAC Supramix-kit Brännande nyhet

- Nu med högeffektiv cyklonbrännare
- Automatisk tändning
- Exakt justering av lågan
- Perfekt vid lossning av bult och mutter
- Dumbärlig både hemma och i jobbet

SUCCÉ!

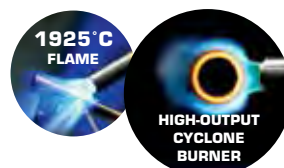

Art.nr:

503602	Kit (brännare, gasflaska och stödfot)	769:-
503600	Endast brännarhandtag	715:-



R!MAC Mappgasflaska

- Giffri
- 400g/flaska
- Extremt lång brukstid
- Engångsflaska
- Säkerhetsventil
- Stålfaska
- US-anslutning

ORIGINALET
<2400°C



Art.nr:

511662	320:-
--------	-------

R!MAC Mappkitboxar Original/5-star

- Vår populära mappgas-brännare i praktisk och tålig förvaringsväska
- **Original:** Brännare, 2 mappgasflaskor samt stödfot
- **5-star:** Brännare, 2 mappgasflaskor, stödfot + samtliga 5 munstycken

* Bilden visar 5-star

Art.nr:

510698	Original	1790:-
510699	5-star	3480:-



R!MAC R!MIX-gas

PREMIUMBLANDNING
GER TOPP-PRESTANDA

- 35% propan, 65% butan
- Giffri
- 330g
- Engångsflaska
- EU-anslutning

<1925°C



Art.nr:

503498	66:-
--------	------

R!MAC Classic Mappgas-brännare

- Aut. PIEZO-tändning
- Juster- och låsbar låga
- US-anslutning 1"
- Tillverkad i metall
- Kombineras med Mappgas



Art.nr:

338089	Brännarhandtag	815:-
--------	----------------	-------

R!MAC Ogräsbrännare

- Marknadens mest effektiva
- Ergonomisk design
- Användarvänlig
- Kombineras med R!MIX-gas



Art.nr:

338936	För Mixgas	219:-
--------	------------	-------

R!MAC Gasol-brännare

- Passar Sievert 2000 Gasolflaska
- Piezotändning
- Ergohandtag



Art.nr:

512135	Gasolbrännare	900:-
200060	Gasolflaska 2000	850:-

Tillbehör Mappgas

Art.nr:

510454 Spetsmunstycke 359:-



510465 Standardmunstycke 357:-



510476 Cyclonmunstycke 405:-



510498 Mjuklågemunstycke 610:-



510487 Hetluftmunstycke 645:-

**R!MAC Pulversläckare ABC 2kg**

- Effektivitetsklass 13A 89B C
- Perfekt för kök, bil, båt, husvagn mm
- Brandklass ABC
- PFAS-/tensidfri
- Inkl väggfäste
- CE-certifierad/Made in Italy
- Du hittar fler brandsläckare på sid 70

100%
PFAS
FREE

Art.nr:

21021-1 495:-

**R!MAC Butangas**

- Munstycksadapter (5 st)
- Brutto 200 ml
- Levereras 12 st i kartong

Art.nr:

401512 51:-



Alla R!MAC engångs gasbehållare är tillverkade enligt EU-standard EN 417:2012.

Tomma gasbehållare kan lämnas i retur för metallåtervinning på miljöstationen.

Misstänker man att det kan finnas gas kvar i behållaren ska den lämnas på anvisad plats för farligt avfall på bemannad återvinningscentral.

Vid tveksamhet, kontakta återvinningscentralens personal.

R!MAC TwistJet Butangasbrännare

- 1300 grader
- PIEZO-tändning
- Vinklingsbar
- Perfekt för trånga utrymmen



Art.nr:

492800 435:-

R!MAC DesiJet Butangasbrännare

- 1300 grader
- PIEZO-tändning
- Mjuklågefunktion
- Designmodell – passar lika bra hemma som på jobbet



Art.nr:

492200 376:-

R!MAC Universalbrännare Butangasbrännare

- Barnsäker
- Lödspets
- 1300 grader
- PIEZO-tändning
- Hetluftmunstycke



Art.nr:

339063 495:-

R!MAC MAX860 Butangasbrännare

- 1300 grader
- PIEZO-tändning
- Barnsäker
- High Powerlåga



Art.nr:

288600 423:-

R!MAC RETRO51 Butangasbrännare

- 1300 grader
- PIEZO-tändning
- Justerbar låga
- Okrossbar gasbehållare
- Tydlig gasmängd



Art.nr:

285100 199:-

R!MAC CURVEJET Butangasbrännare

- 1300 grader
- PIEZO-tändning
- Justerbar låga
- Ergonomisk design
- Tydlig gasmängd



Art.nr:

498610 139:-

R!MAC SUPERJET Butangasbrännare

- 1300 grader
- PIEZO-tändning
- Gasfönster



Art.nr:

498620 139:-

CFH Gassvets-/ Lödutrustning

LITEN KOMPAKT OCH LÄTT-
SKÖTT UTRUSTNING

- Svetsar stål 0,1–2,5 mm
- Oxygengas 1 liter
- AT Mixgas 330 gram
- Svetsglasögon
- Munstycken, 4 st
- Nyckel
- Handtag, slang, ventiler



Art.nr:

52500 1835,-

CFH Gasflaskor

FÖR CFH GASSVETS-/
LÖDUTRUSTNING 52500



Art.nr:

52505	Oxygen	366,-
52515	AT Mixgas	122,-

CFH ST500 Gasolbrännare

- Brännare 50mm
- Kompakt modell för svåråtkomliga utrymmen
- Sparventil
- Inkl 1,5m gasolslang 3/8"



Art.nr:

52074 439,-

CFH ST1000 Gasolbrännare

- Löstagbar brännare 60mm
- Löstagbart handtag
- Sparventil
- Inkl 5m gasolslang 3/8"



Art.nr:

52082 545,-

CFH Lågtrycks- regulator

- Flöde 29 mBar
- För 6-, 10-, 11-, 19-, 40kg-flaskor
- Perfekt för hobby & fritid samt enkla lödningsarbeten
- 6mm slangnippel



Art.nr:

52462 159,-

CFH LÖDKOLV

GASDRIVEN

- Piezo-tändning
- För plåtslagare
- Vindskyddad kapslad låga
- Komplet med lödbult och gasflaska 100ml

Art.nr:

51932 2390,-



Art.nr:

52105 Gasflaska Spezial 95,-

CFH Slangset för gasol

- Gummislang
- 3/8" vänster båda sidor
- För alla gasolverktyg



Art.nr:

52758 2m 217,-

SIEVERT PowerJet Brännare

- Nytt ergonomiskt mjukt grepp
- Piezotändning
- Högeffektiv cyklonbrännare
- Ny gasjusteringsfunktion, endast 270° vridning



Art.nr:

253501	Propan M14	1340.-
253511	Universal EU 7/16"	1470.-
253547	Mapp US 1"	1525.-

SIEVERT MetalJet Brännare

- Robust brännare i metall
- Piezotändning
- Högeffektiv cyklonbrännare
- Exakt justering av lågan



Art.nr:

215512	Universal EU 7/16"	1890.-
--------	--------------------	--------

SIEVERT Handyjet 2282 Brännare

- Piezotändning
- Anti-flare
- Lödning, värmning, färgborttagning mm



Art.nr:

228202	Brännare inkl gas	720.-
228201	Brännare exkl gas	645.-

SIEVERT HandyJet 2281 Brännare

- Manuell tändning
- Anti-flare
- Lödning, värmning, färgborttagning mm



Art.nr:

228101	Brännare exkl gas	515.-
--------	-------------------	-------

SIEVERT ProTorch Butangasbrännare

- Piezotändning
- 1300°C
- Justerbar låga
- Avtagbar stödfot



Art.nr:

432000	965.-
--------	-------

SIEVERT ProTorch HeavyDuty Butangasbrännare

- Piezotändning
- 1350°C
- Justerbar låga
- Fast stödfot



Art.nr:

435000	840.-
--------	-------

SIEVERT MicroJet Butangasbrännare

- Piezotändning
- 1300°C
- Justerbar låga



Art.nr:

423000	410.-
--------	-------

SIEVERT TurboLite Butangasbrännare

- Piezotändning
- 1300°C
- Justerbar låga



Art.nr:

420001	205.-
--------	-------

SIEVERT Gas

- Gasbehållare, engångs med olika anslutningar
- Butangas, Ultragas, Powergas, Propangas, Mappgas



Art.nr: Gastyp/volym: Ansl:

220183	Butan/330ml	Fyllrör	64.-
220283	Ultra/210ml	EU 7/16"	105.-
220583	Ultra/380ml	EU 7/16"	169.-
220383	Power/300ml	EU 7/16"	75.-
220483	Power/600ml	EU 7/16"	147.-
220885	Propmix/750ml	EU 7/16"	279.-
220685	Ultramapp/750ml	EU 7/16"	325.-
222183	Mapp/788ml	EU 7/16"	270.-

SIEVERT Promatic Brännarhandtag

- Piezotändning
- Bajonettfatning för brännare
- Upphångningskrok/stödfot
- Anslutning 3/8"v
- Arbetsstryck 1,5–4 bar



Art.nr:
336611 2339,-

SIEVERT Promatic Brännare

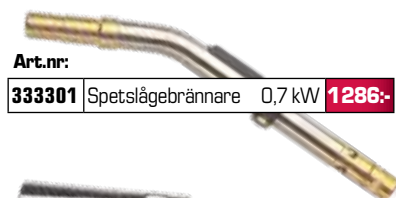

Art.nr:
333301 Spetslågebrännare 0,7 kW **1286,-**



333401 Hetluftbrännare 1,6 kW **1477,-**



333601 Cyklonbrännare 7,4 kW **1482,-**



334891 Mjuklågebrännare 26 kW **1649,-**

SIEVERT Promatic Brännarset

- Professionellt brännarset för mjuk-/hårdlödning, smältning, värming, färgborttagning och övriga värmearbeten.
- Innehåll:
 - handtag
 - cyklonbrännare
 - 4m slang
 - regulator, fast 2 bar



Art.nr:
721504 4245,-

SIEVERT Pro 88 Brännarhandtag

- Dubbelventil för större brännare
- Sparlågeventil
- Ergonomiskt handtag
- Anslutning 3/8"v
- Arbetsstryck 1,5–8 bar



Art.nr:
348841 1495,-

SIEVERT Pro 88 Halsrör



Art.nr:	Längd	
351001	350mm	572,-
350701	500mm	594,-
350801	600mm	669,-
350601	750mm	699,-

SIEVERT Pro 88 Brännare



Art.nr:	Diam Ø	Effekt	
294202	32mm	26kW	408,-
294302	35mm	43,5kW	514,-
294402	50mm	86kW	695,-
293401	34mm	26kW	699,-
296001	60mm	114kW	725,-

SIEVERT Pro 88 Kraftbrännare Titan

- Proffsbrännare i titan, ger 60% lägre vikt med bibehållen effekt
- Längd halsrör: 500mm
- Brännare dim: Ø60mm
- Effekt: 114 kW



Art.nr:
346051 3029,-

SIEVERT Titanhalsrör



Art.nr:	Längd:	
355501	100mm	845,-
355001	350mm	1015,-
355701	500mm	1080,-
355601	750mm	1240,-

SIEVERT Titanbrännare



Art.nr:	Diam Ø	Effekt	
295101	34mm	26kW	835,-
295001	50mm	86kW	1030,-
295301	60mm	114kW	1100,-
295401	70mm	155kW	1260,-
295402*	70mm	155kW	1450,-

SIEVERT Pro 88 Kraftbrännare

- Proffsbrännare för tuffa jobb
- Längd halsrör: 180/500mm
- Brännare dim: Ø50/60mm
- Effekt: 86/114 kW



Art.nr:
344441 1686,-
346041 1799,-

SIEVERT Pro 88 Brännarset Titan

- Pro 88 professionellt brännarset i Titan för yrkesfolk med höga krav.



Art.nr:
346072 8600,-

Innehåll: Pro 88 brännare x2, snabbkopplingar, 10m slang, regulator med slangbrottsventil. Levereras i väska

SIEVERT Pro Venturix D60

- Nästa generations tätskiktsbrännare
- Uppfyller alla krav enligt senaste normen, SBF 2023:1
- Komplet set innehållande: Brännare D60, Pro Venturix-regulator, vinkelanslutning, slang 10m, brännarstöd, förvaringsväska



Art.nr:
348103 Komplet set **9129,-**

SIEVERT Pro Venturix C60

- Nästa generations tätskiktsbrännare
- Uppfyller alla krav enligt senaste normen, SBF 2023:1
- Komplet set innehållande: Klassisk brännare C60, Pro Venturix-regulator, vinkelanslutning, slang 10m, brännarstöd, förvaringsväska



Art.nr:
348101 Komplet set, 100mm **8679,-**
348100 Komplet set, 750mm **9035,-**
348102 Komplet set, 950mm **9470,-**

SIEVERT Pro Venturix tillbehör

- Nästa generations tätskiktsbrännare
- Uppfyller alla krav enligt senaste normen, SBF 2023:1

Art.nr: **HANDTAG**
348876 BSP 3/8" LH/M20x1 **2655,-**



Art.nr: **BRÄNNARE C60**
496000 Ø60mm, 12,6kW **5145,-**



Art.nr: **BRÄNNARE D60**
356002 Ø60mm, 12,6kW **6900,-**

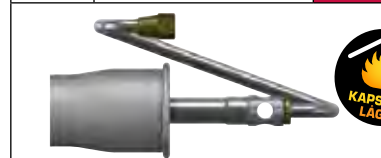

Art.nr: **VENTURIX-REGULATOR**
309223 3,7bar, 12kg/h **2300,-**



Art.nr: **TITANRÖR**
355801 950mm **1620,-**



SIEVERT Färdigmonterat set

- För anläggning, bygg och väg-arbeten
- Komplet med 10m slang och regulator 306111
- 57kW
- Brännare Ø56mm



Art.nr:
635010 Set inkl brännare **1730,-**
625010 Brännare **1410,-**

SIEVERT Överlappsbrännare

- Kraftfull överlappsbrännare med kapslad låga
- Samma effekt som med öppen låga
- Effekt: 15 kW



Art.nr:
298601 **8633,-**

SIEVERT Regulator

- Justerbart tryck: 1–4 bar
- Kapacitet: 5–20 kg/tim
- POL-anslutning
- Manometer

Art.nr:
308111 **2025,-**



SIEVERT Halsrörstall

- Passar alla brännare
- Enkel montering

Art.nr:
717241 **198,-**



SIEVERT Regulator

- Justerbart tryck: 1–4 bar
- Kapacitet: 5–20 kg/tim
- POL-anslutning

Art.nr:
306111 **1340,-**



SIEVERT Regulator INBYGGD SLANGBROTTSVENTIL

- Fast tryck: 2 bar
- Max kapacitet: 4 kg/tim
- POL-anslutning

Art.nr:
309221 **1440,-**



SIEVERT Regulator INBYGGD SLANGBROTTSVENTIL

- Justerbart tryck: 1–4 bar
- Kapacitet: 5–12 kg/tim
- POL-anslutning

Art.nr:
306311 **2145,-**



SIEVERT Regler-ventil

- Svivlande anslutning
- Passar Sievert 2000 och 2012
- Horisontell utgång

Art.nr:
700001 **410,-**



TÄNDARE Mini**MED PIEZOTÄNDNING**

- Längd 13,5 cm
- Gasnivåfönster
- Levereras fylld
- Kan återfyllas



Art.nr:

52436 43:-**TÄNDARE Maxi****MED PIEZOTÄNDNING**

- Längd 28 cm
- Gasnivåfönster
- Barnsäker
- Levereras fylld
- Kan återfyllas



Art.nr:

52442 54:-**TÄNDARE Maxiflex****MED PIEZOTÄNDNING**

- Längd 33,5 cm
- Gasnivåfönster
- Barnsäker
- Flexnacke
- Levereras fylld
- Kan återfyllas



Art.nr:

52446 58:-**CFH BL1700
Lab-brännare****Mixgasbehållare ingår**

Idealisk för
lödning av
ädelmetaller
samt diverse
laboratorie-
arbeten

Art.nr:

52175 329:-**MIXGASBEHÅLLARE**

- Mixgasbehållare för
bla lab-brännare
- Med ventil
- 30% propan, 70% butan
- 230g

Art.nr:

52109 94:-**CFH LA 240
Lödstativ**

- Med förstoringsglas
– perfekt vid lödning
av små detaljer
- Ledbar i alla lägen
- När du behöver
en extra hand



Art.nr:

52241 249:-**CFH Heliumset**

- Heliumflaska 2,2L
- Påfyllningsventil
- 30st ballonger



Art.nr:

52904 710:-**HAPPY CAMPER
STAR KOKPLATTA FÖR****ARBETE & FRITID**

- 2 st gasbehållare ingår
- Steglöst inställbar låga
- Sparsam gasförbrukning
- Brinntid 2 tim
- Kraftfull
- 190g

Art.nr:

52402 385:-**Butangas-
behållare**

- 100% butan
- 190g

Art.nr:

52149 43:-**CFH Finlödning**

- Steglös inställning av låga
- Gasflaska 100ml (säljes sep)



Art.nr:

52131 Brännare 430:-**52105 Gasflaska Spezial 95:-****R!MAC Ballongfyllare
FÖR HELIUMGAS**

- Verktyslöst system
- Fyller helium-/mylar-
ballonger smidigt,
snabbt och säkert



Art.nr:

718732 410:-

Lödstation LD48

FÖR HOBBY OCH PROFFS

- Steglös temp.inställning 200–480°C
- Tid till maxtemp 55 sek
- Standby- och vilolägesfunktion
- LED-display



Art.nr:
52221 854.-

Lödpenor



Art.nr:
52198 164.-

- 15W för lodtråd 1,0mm
- Uppvärmningstid 1,5min



Art.nr:
52200 175.-

- 20W för lodtråd 1,5mm
- Uppvärmningstid 1,5min

Lödkolvar



Art.nr:
52202 215.-

- 60W för lodtråd 2,0mm
- Uppvärmningstid 2,0min



Art.nr:
52206 237.-

- 100W för lodtråd 3,0mm
- Uppvärmningstid 2,5min

Lödspetsar



Art.nr:		
71217	Lödspets 3,5mm	66.-
71218	Lödspets 1,2mm	66.-
71219	Lödspets, pennform	66.-

Lödfett

- 20 gram



Art.nr:
52342 49.-

Salmiaksten

- 80 gram
- 65x45x20 mm



Art.nr:
52345 72.-

Lödvatten

- För silverlödtråd
- Koppar, mässing och stål
- 25 gram



Art.nr:		
52343	Silverlödning	94.-
52344	Allmänlödning	54.-

Lödkolv BK212

BATTERIDRIVEN

- Perfekt verktyg för finlödning inom hobby och hantverk
- 430–450°C
- 6W
- 4,5 V



Art.nr:
52212 385.-

Flussmedel FM347 för VVS-mjuklödning

- För lodtråd 52339 och 52340
- 20 gr

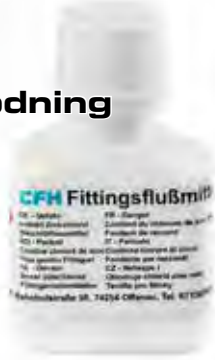

Art.nr:
52347 54.-

Lödpasta FP348 för VVS-mjuklödning

- För lodtråd 52339 och 52340
- 25 gr



Art.nr:
52348 210.-

Tennsug



Art.nr:
52237 65.-

R!MAC Microlödkolv/ Microlödkolvset

FÖR BUTANGAS

- För mjuklödning
- Piezotändning
- Ingående tillbehör: 3 st lödspetsar, krympverktyg, kniv
- Hetluftsfunktion



Art.nr:		
246400	Set inkl lödkolv	599.-
246401	Lödkolv	449.-

Lödtråd

- För allmän-/finlödning
- Flussmedelfyllt
- Blyfri



Art.nr:
52334 2,0x70gr 175.-

- För elektroniklödning
- Flussmedelfyllt
- Blyfri



Art.nr:
52324 1,0x70gr 159.-
52322 1,0x200gr 389.-

- För allmän lödning, dock ej elektronik
- Flussmedelfyllt
- Blyfri



Art.nr:
52329 2,0x70gr 175.-
52327 2,0x200gr 435.-

Avlödningsfläta

- 2,0mm x 1,6m



Art.nr:
52235 49.-

Lödtråd för VVS-mjuklödning

- Skall endast användas ihop med artikel 52347 eller 52348
- Varmvatteninstallationer upp till 110°C



Art.nr:
52340 3,0x100gr 196.-
52339 3,0x250gr 413.-

- 3,0x100gr
- 3,0x250gr

R!MAC Heta- arbeten-kärria

Komplett heta-arbeten-
kärria inklusive:

- 2 st pulversläckare (6 kg) med marknadens högsta brandklassning, 55A 233B C
- Gastät brandfilt (120x180cm) säkerställer effektiv kvävning av brand
- Värmetåliga brandhandskar

Art.nr:

112112	Komplett kärria inkl släckare	3995:-
112113	Komplett kärria exkl släckare	2790:-
21065-3	Pulversläckare 55A 233B C	825:-
180120	Brandfilt, gastät, 120x180cm	349:-
4120-11	Brand-/svetshandske	115:-



EMME Brandsläckare för Litium-batterier 50L

- Brandklass AB Li-Ion, 5076Wh
- Testad och godkänd på litium-batterier 25,9V-5076Wh - 196Ah, tex till ledstaplare, eltruckar, golfbilar, permobilbilar mm
- Integrerad kärria
- CE-certifierad
- Made in Italy

NYHET!



Art.nr:

19508-15	Komplett släckare inkl kärria	29995:-
----------	-------------------------------	---------

EMME Pulversläckare ABC 6kg

- Effektivitetsklass 55A 233B C, innebär den högsta släckeffekten på marknaden
- Denna släckare ingår i vår Heta-arbetenkärria
- Brandklass ABC
- Inkl väggfäste
- CE-certifierad
- Made in Italy

Art.nr:

21065-3	825:-
---------	-------



EMME Brandsläckare för Litium-batterier 6L

- Effektivitetsklass 27A 144B 25F, innebär den högsta släckeffekten på marknaden
- Brandklass ABF Li-Ion
- Testad och godkänd på litiumbatterier 36V-750Wh/h - 20,1 Ah, tex till elcyklar, elsparkcyklar, datorer, mobiltelefoner, paddor, elverktyg mm
- Inkl väggfäste
- CE-certifierad
- Made in Italy

Art.nr:

22066-915	3100:-
-----------	--------

NYHET!
100%
PFAS
FREE



EMME Pulversläckare ABC 2kg

- Effektivitetsklass 13A 89B C
- Perfekt för kök, bil, båt, husvagn mm
- Brandklass ABC
- Inkl väggfäste
- CE-certifierad
- Made in Italy

Art.nr:

21021-1	495:-
---------	-------



Brandfilt

- Dubbla lager glasfiber med ett gastätt skikt mellan lagren
- Mjuk och följsam
- 120x180cm
- Enkel användning
- För väggmontage

Art.nr:

180120	349:-
--------	-------



R!MAC Gaskärria MAX10 2.0

- För 2 st 5/10 l gasflaskor
- Höj/sänkbart handtag
- Massivgummihjul
- Nu med integrerat förvaringsfack, perfekt för tex svetsutrustning



Art.nr:
825059 1995:-

R!MAC Gaskärria MAX20

- För 20 l gasflaska
- Godkänd för lyft
- Massivgummihjul



Art.nr:
825053 2295:-

R!MAC Gaskärria MAX50

- För 2 st 40/50 l gasflaskor
- Luftgummihjul
- Integrerad förvaringslåda
- OBS! Levereras omonterad i förpackning
- Monteringsanvisning medföljer



Art.nr:
8250561 3995:-

R!MAC - KÄRROR FÖR YRKESFOLK

R!MAC Gaskärria SWP1

- För 1 st 20/40 l gasflaska
- Massivgummihjul
- Snabb och smidig



Art.nr:
1276 1690:-

Gasolkärria MAX19

- För 5-16 kg gasolflaska
- Punkteringsfria hjul
- Levereras i kartong



Art.nr:
52089 890:-

R!MAC Utbyteshjul

- Massiva hjul
- Luftgummihjul
- Punkteringsfria (PU) hjul
- Passar R!MAC-kärror



Art.nr:	Typ:	Passar till:	
343410	Solid	Max10	345:-/par
343420	Solid	Max20, Multimax	360:-/par
343450	Solid	Max50	545:-/st
342929	Luft	Max50	645:-/st
761200	PU (luft)	Max20, Multimax	160:-/st
53010	PU (luft)	MAX50	485:-/st

R!MAC Universalkärria

- Passar de flesta bärbara svetsar
- Vinklat övre hyllplan underlättar svetsinställningar
- Plats för gasflaska
- Övre hyllplan 438x290mm
- Mellanhyllplan 391x290mm
- Nedre hyllplan 438x290mm
- Maxlast 45 kg



Art.nr:
790079 1190:-

R!MAC MULTIMAX 3.0

SVETSMASKINKÄRRIA

- För 20 l gasflaska
- Massivgummihjul
- Justerbar maskinplatta, passar svetsar inom måtten:
L: 280-600 mm
B: 110-315 mm
H: 780 mm (tidigare 770mm)



Art.nr:
825090 (maskin ingår ej) 3970:-

UNIMAX Svetsmaskinkärria

- Passar de flesta bärbara svetsar
- Universalkärria för svetsmaskin och gasflaska 20L



Art.nr:
JIT-01 3450:-

R!MAC Gasregulator Oxygen



- Max intryck 300 bar
- Max arb.tryck 10 bar
- Skala arb.tryck 0–16 bar
- ISO 2503

Art.nr:

2140	968:-
------	-------

R!MAC Gasregulator Acetylen



- Max intryck 25 bar
- Max arb.tryck 1,5 bar
- Skala arb.tryck 0–2,5 bar
- ISO 2503

Art.nr:

2141	968:-
------	-------

R!MAC Gasregulator Co²



- Max intryck 200 bar
- Max arb.tryck 4 bar
- Skala arb.tryck 0–7 bar
- ISO 2503

Art.nr:

2047	1100:-
------	--------

R!MAC Gasregulator Argon/Co²-mix



- Max intryck 300 bar
- Max gasflöde 35 liter/min
- Skala gasflöde 0–40 liter/min
- ISO 2503

Art.nr:

2142	968:-
------	-------

R!MAC Gasregulator DIY Argon/Co²-mix



- Max intryck 200 bar
- Max gasflöde 16 liter/min
- Skala gasflöde 0–16 liter/min
- ISO 2503

Art.nr:

2089	578:-
------	-------

R!MAC Gasregulator med flödesrör

- För argon-, hydrogen- och stödgas
- Max intryck 315 bar
- Max arb.tryck 25 liter/min
- Skala arb.tryck 0–25 liter/min
- ISO 2503



Art.nr:

376507	Argon	1475:-
376510	Hydrogen/Stödgas	1475:-

R!MAC Nitrogen GASREGULATOR 10 BAR

- Max intryck 300 bar
- Max arb.tryck 10 bar
- Skala arb.tryck 0–16 bar
- ISO 2503



Art.nr:

2143	974:-
------	-------

R!MAC Nitrogen HÖGTRYCK GASREGULATORER 30/70/100/210 BAR

- Max intryck 315 bar



Art.nr: Max arb.tryck Skala arb.tryck

371518	30 bar	0–50 bar	1665:-
371608	210 bar	0–300 bar	5490:-

SIEVERT Gasregulator Propan (Gasol)

- Justerbart tryck: 1–4 bar
- Kapacitet: 5–20 kg/tim
- POL-anlutning
- Manometer
- Lämplig för tex skärning med gasol



Art.nr:

308111	1890:-
--------	--------

Snabbkoppling Gas

- Snabbkopplingar till regulatorer och uttagsposter samt brännarhandtag
- Blå färg:
Oxygen, Argon samt Argonblandningar
- Röd färg:
Acetylen, Hydrogen & Propan

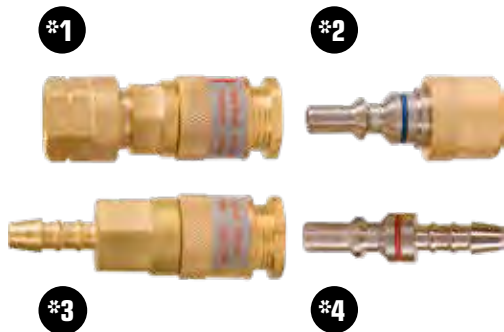

Art.nr:

303800	Snabbkoppling Ox 3/8"	1*	396.-
303801	Snabbkoppling Ac/Pr 3/8"V	1*	396.-
303802	Nippel Ox 3/8"	2*	126.-
303803	Nippel Ac/Pr 3/8"V	2*	126.-
306300	Snabbkoppling Ox 6,3-nippel	3*	396.-
308000	Snabbkoppling Ox 8,0-nippel	3*	396.-
301000	Snabbkoppling Ox 10,0-nippel	3*	396.-
306301	Snabbkoppling Ac/Pr 6,3-nippel	3*	396.-
308001	Snabbkoppling Ac/Pr 8,0-nippel	3*	396.-
301001	Snabbkoppling Ac/Pr 10,0-nippel	3*	396.-
306302	Slangnippel Ox 6,3	4*	126.-
308002	Slangnippel Ox 8,0	4*	126.-
301002	Slangnippel Ox 10,0	4*	126.-
306303	Slangnippel Ac/Pr 6,3	4*	126.-
308003	Slangnippel Ac/Pr 8,0	4*	126.-
301003	Slangnippel Ac/Pr 10,0	4*	126.-

Slangnippel



Art.nr:

1316	6mm slang - 1/4"	24.-/st
1317	6mm slang - 3/8"	24.-/st
1318	8mm slang - 3/8"	24.-/st
1319	10mm slang - 3/8"	24.-/st

Slangsockel



Art.nr:

1312	1/4" höger	24.-/st
1313	1/4" vänster	24.-/st
1314	3/8" höger	24.-/st
1315	3/8" vänster	24.-/st

Backslagspärr

FÖR GASREGULATORER

- Återställningsbara
- För Ox eller Acetylen/Propan
- EN 730-1



Art.nr:

1998	Oxygen	1274.-
1999	Acetylen/Propan	1274.-

Backslagspärr

FÖR GASREGULATORER

- Ej återställningsbara
- För Ox eller Acetylen/Propan



Art.nr:

762000	Acetylen/Propan	370.-
762100	Oxygen	370.-

Backventil handtag



Art.nr:

817016	Ox/Ac - för G11 handtag 1/4"	215.-/st
817018	Ox/Ac - för G21 handtag 3/8"	241.-/st

Gaständare

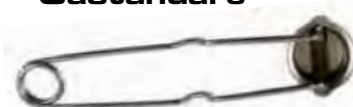

Art.nr:

708178	Gaständare ink 5 stift	69.-
--------	------------------------	------

Rensnålsats



Art.nr:

201013	12 nålar	60.-
--------	----------	------

Dubbeluttag för gas

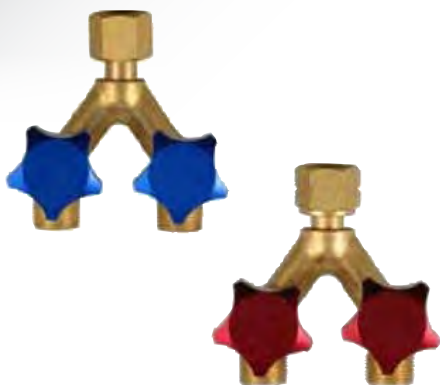

Art.nr:

1239	Oxygen eller Argon/Co ²	456.-
1240	Acetylen eller Propan	456.-

Tvillingslang OX/AC

TILLVERKAD ENLIGT EN559

- 100 m/rulle

Art.nr:

1344	6mm	50.-/m
1345	8mm	55.-/m
1346	10mm	84.-/m

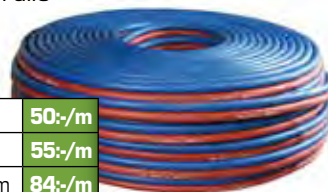

Gasolslang

TILLVERKAD ENLIGT EN559

- 100 m/rulle

Art.nr:

1347	6mm	32.-/m
1348	8mm	40.-/m
1349	10mm	47.-/m



Svetssläng

TILLVERKAD ENLIGT EN559

- 100 m/rulle

OX

Art.nr:

1351	6mm	25.-/m
1353	8mm	27.-/m
1355	10mm	32.-/m



AC

Art.nr:

1350	6mm	25.-/m
1352	8mm	27.-/m
1354	10mm	32.-/m



R!MAC G11 Gassvetsutrustning

- Skärinsats
- Handtag
- Svetsinsats 6 st
- Skärmunstycke 4 st
- Brännarvagn
- Rensnålsats



Art.nr:

661128 3965,-

Art.nr:

6611281 Handtag 928,-



6611282 Skärinsats hävarm 995,-



6611283 Överfallsmutter 126,-

6611284 Munstycksmutter 76,-

Svetsinsats St.

661131 80 liter 237,-

661132 160 liter 237,-

661133 315 liter 237,-

661134 500 liter 237,-

661135 800 liter 237,-

661136 1000 liter 237,-



Art.nr:

Svetsinsats böjbar St.

661141 80 liter 237,-

661142 160 liter 237,-

661143 315 liter 237,-

661144 500 liter 306,-

661145 800 liter 306,-



Värmemunstycke St.

661151 500 liter 486,-

661152 800 liter 530,-

661153 1000 liter 582,-



Skärmunstycke AC 2-pack Frp.

661161 1-3 mm 237,-

661162 3-8 mm 237,-

661163 8-20 mm 237,-

661164 20-50 mm 237,-

661165 50-100 mm 237,-

R!MAC G21 Gassvetsutrustning

Art.nr:

662133 4990,-



Art.nr:

6621315 Handtag 1246,-



6621316 Skärinsats hävarm 1547,-

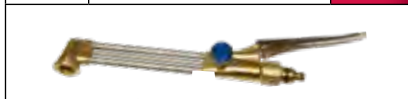

6621318 Överfallsmutter 210,-

6621319 Munstycksmutter 110,-

Svetsinsats St.

662101 80 liter 303,-

662102 160 liter 320,-

662103 315 liter 339,-

662104 500 liter 365,-

662105 800 liter 397,-

662106 1000 liter 441,-

662107 1250 liter 467,-



Art.nr:

Värmemunstycke St.

662121 1000 liter 1100,-

662122 2500 liter 1680,-

662123 5000 liter 2315,-



Skärmunstycke AC 2-pack Frp.

662141 1-5 mm 320,-/2st

662142 5-10 mm 320,-/2st

662143 10-30 mm 320,-/2st

662144 30-60 mm 320,-/2st

662145 60-100 mm 320,-/2st

662146 100-200 mm 320,-/2st

Skärmunstycke Gasol 2-pack Frp.

662151 1-5 mm 320,-/2st

662152 5-10 mm 320,-/2st

662153 10-30 mm 320,-/2st

662154 30-60 mm 320,-/2st

662155 60-100 mm 320,-/2st

662156 100-200 mm 320,-/2st

	Skrot-skärbrännare	
2001	700mm	3100,-
2002	1000mm	3584,-



R!MAC Gassvets-/skärutrustning FÖR 5/10-LITERS GASFLASKOR

Innehåller:

- Gaskärna MAX10 2.0
- Gassvetsutrustning G11 (661128)
- Oxy/Acetylenregulator (661129)
- Backslagsventiler O₂/Ac

- Svetsglasögon
- Gasslang 5 m
- Gaständare

Art.nr:

661130 Exkl. gasregulatorer 6900,-

661129 Inkl. gasregulatorer 8850,-



Svetshuva Premium

Heltäckande modell för huvud och axlar. Kardborreknäppning.

Art.nr:

1906 399,-

Svetsjacksa Premium

Bekväm läderjacksa med ventilerande flamskyddad rygg.

Art.nr:

1908	L	1269,-
1909	XL	1269,-

Svetsbyxa Premium

Bekväm flamsäker svetsbyxa med skyddande läderinslag.

Art.nr:

1910L	L	1257,-
1910XL	XL	1257,-



Svetsförkläde Premium

Väl skyddande modell i mjukt läder. 610x914 mm.

Art.nr:

1905 584,-



Ärmskydd Premium

Skyddande lädermodell, 457 mm.

Art.nr:

1907 345,-



TIG-handske Premium

Bekväm getskinnshandske med god fingertoppskänsla.

Art.nr:

1987 Stl 10 239,-



MIG-/MMA- handske Premium

Bekväm förstärkt skinnshandske med bra värmeskydd.

Art.nr:

1988 Stl 10 205,-



MIG-/MMA- handske

- Värmetålig allroundhandske i nötspalt
- Helfodrad i mjuk fleece

Art.nr:

4120-10	Stl. 10	115,-
4120-11	Stl. 11	115,-



Svets- Förkläde Basic

I RÖTT
LÄDER

Art.nr:

1898 600x1200mm 410,-



Hörselkåpa Compact

- EP 107/SNR 30

Art.nr:

1585 175,-



Tigsvetshandske

- Ofodrad handske i getskinn av hög kvalitet
- Getskinn är tunt och smidigt för maximal känsla

Art.nr:

4810-10	Stl. 10	147,-
4810-11	Stl. 11	147,-



Montagehandske

- Handske i nylon/lycra, doppad i en PU- och nitrilblandning
- För alla typer av precisionsarbeten
- Silikon- och lösningsmedelsfri

Art.nr:

874-10	Stl. 10	45,-
874-11	Stl. 11	45,-



Arbetshandske

- Halfodrad arbetshandske i nötnarv
- Krage i kraftig bomull och pulsåderskydd i nötskinn
- Slitstarkt nötskinn ger avsevärt längre livslängd än traditionella läderhandskar

Art.nr:

7070-10	Stl. 10	110,-
7070-11	Stl. 11	110,-

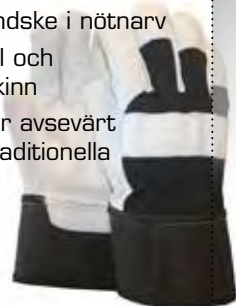

Vinterhandske

- Vinterfodrad arbetshandske i nötnarv
- Krage i kraftig bomull och pulsåderskydd i nötskinn
- Slitstarkt nötskinn ger avsevärt längre livslängd än traditionella läderhandskar

Art.nr:

7070V-10	Stl. 10	120,-
7070V-11	Stl. 11	120,-

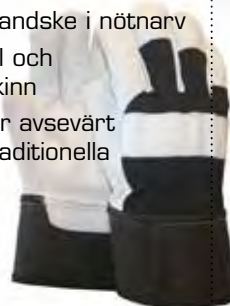

Andningskydd

- FFP2
- EN 149:2001+A1:2009
- CE-certifierad
- Välvd kupa med ventil
- Fpk 20

Art.nr:

301725 827,-/frp



Slip-/Skyddsvisir

- Stabilt visir, 320x220x3,0mm
- Ställbart huvudbindsle för optimal passform
- Välbalanserad med låg vikt för långvarig användning



Art.nr:

399001	Slip-/Skyddsvisir	260,-
---------------	-------------------	--------------

Skyddsglasögon & ansiktsskydd

- Tätslutande skyddsglasögon för dig som arbetar i krävande miljöer
- Idealisk i kombination tex halvmasker
- Ansiktsskydd som tillval, skyddar ansiktet från flygande partiklar tex slipdamm, spånor m m



630000



630100

Art.nr:

630000	Skyddsglasögon	349,-
630100	Ansiktsskydd till 630000	149,-

Skyddsglasögon

- Ergonomiska, justerbara bågar
- Anti-imma
- Anti-UV
- CE-märkt EN 166



Art.nr:

301454	Skyddsglasögon (13 par/frp)	40,-/par
---------------	-----------------------------	-----------------

Skyddsglasögon**MED STYRKA +1.5 TILL +2.5**

- Repskyddade glas
- Ergonomiska, justerbara bågar
- Mjuk justerbar näsklämma
- Anti-imma



Art.nr:

552150	Skyddsglasögon +1.5	374,-/par
552200	Skyddsglasögon +2.0	374,-/par
552250	Skyddsglasögon +2.5	374,-/par

Skyddsglasögon SOLAR G15

- Gröna, repskyddade skyddsglas
- Ergonomiska, justerbara bågar
- Mjuk justerbar näsklämma
- UV400



Art.nr:

506140	Skyddsglasögon (10 par/frp)	139,-/par
---------------	-----------------------------	------------------

Skyddsglasögon

- Repskyddade glas
- Ergonomiska, justerbara bågar (Clear 3 & In/Out)
- Mjuk justerbar näsklämma
- Anti-imma och UV400 (Contrast)



Art.nr:

506403	Clear 3 (10 par/frp)	139,-/par
506641	In/Out (10 par/frp)	159,-/par
505019	Contrast (10 par/frp)	149,-/par

Flip-Up GASSVETSGLASÖGON

- 5 DIN
- Ø 50mm
- Uppfällbara



Art.nr:

1428	Flip-up	139,-
-------------	---------	--------------

Svetsmask Läder

- Populära modeller
- Stryktåliga



Art.nr:

813000	30 cm	1754,-
813010	45 cm	2100,-

Svetskärm

- Glasdim 90x110mm
- Stryktålig konstruktion



Art.nr:

52528	Svetskärm	186,-
1444	Svetsglas 90x110mm	8,-/st
1448	Ytterglas 90x110mm	16,-/st

R!MAC ClearView XL SVETSHJÄLM

- Lämplig för TIG-svetsning >5 Amp
- Siktyta: 100x80mm
- Ljust läge: 4 DIN
- Mörkt läge: 9-13 DIN
- Omslagstid: 1/25000sek
- Omslagstid mörkt till ljust: Justerbar, 0,2-1,0 sek
- Drift: Solcell & 2xCR2450
- On/Off-funktion: Automatisk
- Reaktionskänslighet: Justerbar
- Slipläge samt testfunktion
- Hållare för förstoringsglas
- Vikt: 590g



Art.nr:

399230	Svetshjälm	1380,-
399200	Yttre skyddsglas (10 st)	170,-/frp
399201	Inre skyddsglas (5 st)	95,-/frp



R!MAC ClearView SVETSHJÄLM

- Lämplig för TIG-svetsning >15 Amp
- Siktyta: 93x43 mm
- Ljust läge: 4 DIN
- Mörkt läge: 9-13 DIN
- Omslagstid: 1/25000sek
- Omslagstid mörkt till ljust: Justerbar, 0,2-1,0 sek
- Drift: Solcell & 2xCR2450
- On/Off-funktion: Automatisk
- Reaktionskänslighet: Justerbar
- Slipläge samt testfunktion
- Hållare för förstoringsglas
- Vikt: 540g



399330	Svetshjälm	990,-
399300	Yttre skyddsglas (10 st)	145,-/frp
399301	Inre skyddsglas (5 st)	95,-/frp



WELTEK Svets-/slipvisir MED BATTERIDRIVET PARTIKELFILTER

- XL siktyta: 100x65 mm
- Mörkt läge: 5-13 DIN
- Sidoglas: 5 DIN
- 2 ställbara luftflöden: 180 och 220 L/min
- Filter- och batterilarm
- Filterklass PRSLTH3



Art.nr:

CR58S13	Komplett enhet PRSL (se bild)	12 500,-
AX4000	Yttre skyddsglas (10 st)	310,-/frp
AX2360	Inre skyddsglas (10 st)	300,-/frp
AX3415	Slipvisir (5 st)	890,-/frp
CR7050	Partikelfilter (1 st)	480,-/frp
CR7060	Förfilter (10 st)	280,-/frp
CR7070	Kolförfilter (10 st)	470,-/frp



WELTEK Svets-/slipvisir MED BATTERIDRIVET KEM-/PARTIKELFILTER

- XL siktyta: 100x65 mm
- Mörkt läge: 5-13 DIN
- Sidoglas: 5 DIN
- 4 ställbara luftflöden: 180-220 L/min
- Filter- och batterilarm
- Filterklass PRSL/A1B1E1P
- Levereras med partikelfilter PRSL, kemfilter A1B1E1P är tillval



Art.nr:

KM58S13P	Komplett enhet PRSL (se bild)	17 900,-
AX4000	Yttre skyddsglas (10 st)	310,-/frp
AX2360	Inre skyddsglas (10 st)	300,-/frp
AX3415	Slipvisir (5 st)	890,-/frp
KM2050	Airkem partikelfilter PRSL (2 st)	1 290,-/frp
KM2055	Airkem kemfilter ABEP (2 st)	230,-/frp
KM2060	Airkem förfilter	160,-
KM2080	Airkem gnistskydd	100,-



WELTEK Navishock SVETS-/SLIPVISIR PÅ SKYDDSHJÄLM

- XL siktyta: 100x65 mm
- Mörkt läge: 5-13 DIN
- Sidoglas: 5 DIN
- Slipvisir 440x350 mm
- Integrerad skyddshjälm



Art.nr:

KS97S13	Svets- & skyddshjälm	5 990,-
AX4000	Yttre skyddsglas (10 st)	310,-/frp
AX2360	Inre skyddsglas (10 st)	300,-/frp
AX3415	Slipvisir (5 st)	890,-/frp



WELTEK Slipvisir MED BATTERIDRIVET KEM-/PARTIKELFILTER

- Siktyta: 440x350mm
- 4 ställbara luftflöden: 180-220 L/min
- Filter- och batterilarm
- Filterklass PRSL/A1B1E1P
- Levereras med partikelfilter PRSL, kemfilter A1B1E1P är tillval



Art.nr:

KM7700P	Komplett enhet PRSL (se bild)	12 900,-
AX3415	Slipvisir (5 st)	890,-/frp
KM2050	Airkem partikelfilter PRSL (2 st)	1 290,-/frp
KM2055	Airkem kemfilter ABEP (2 st)	230,-/frp
KM2060	Airkem förfilter	160,-
KM2080	Airkem gnistskydd	100,-

R!MAC 3D Svetsbord

- 25 mm nitridbehandlad arbetsyta 200–220HB, motstår svetsstänk och övrig omild behandling
- Arbetsytans tolerans:
horisontellt 0,1 mm/1000mm
vertikalt 0,1/200mm
- Håldiameter 28 mm (16 mm på beställning)
- Arbetshöjd 900 mm
- 3 olika dimensioner lagerförs
- 1200x800x200 mm, 4 ben
- 2000x1000x200 mm, 6 ben
- 2400x1200x200 mm, 6 ben
(andra dimensioner på beställning)
- Max belastning 500 kg/ben



Art.nr:

1200800200	1200x800x200mm	41900,-
20001000200	2000x1000x200mm	59900,-
24001200200	2400x1200x200mm	78900,-

Tillbehör svetsbord

Färdiga verktygs- och tillbehörs-satser passande till svetsbord med 28 mm hål, tex RIMAC 3D.

KIT 100		PART NO. T28-90101		TOTAL: 38 PC	WEIGHT: 58 KG
T28-64230 4x	T28-61416 2x	T28-60010 2x	T28-510612 4x	T28-46450 12x	T28-22155 4x
T28-20255 4x	T28-23183 4x	T28-23283 2x			
KIT 200		PART NO. T28-90201		TOTAL: 70 PC	WEIGHT: 105 KG
T28-64230 8x	T28-61416 4x	T28-60010 2x	T28-510612 4x	T28-46450 24x	T28-94280 4x
T28-22155 8x	T28-20255 8x	T28-23183 4x	T28-23283 4x		

Art.nr:

T28-90101	KIT100, 38 delar	22900,-
T28-90201	KIT200, 70 delar	39375,-

Du hittar fler satser och tillbehör på www.sisabsweden.se

R!MAC Svetsbord

- Användarvänligt i både verkstads- och utbildningslokaler
- Robust stålprofilkonstruktion
- Arbetsbord 600x600mm
- Hållare för tillbehör



Art.nr:

366600	6900,-
---------------	---------------

RHINO CART

KOMPLETT SVETSBORD

- Värmebehandlad arbetsyta, 1200mmx750mmx16mm
- Kompletta bord inkl 66 delar för fastspänning och fixtur
- Hålmönster 50 x 50mm
- Håldiameter 16mm
- Höjd 910mm
- Vikt 235 kg
- Lastkapacitet 680kg
- Arbetsytan är vändbar och resistent mot rost, repor och svetsstänk



Art.nr:

TD0612075-K1	32000,-
---------------------	----------------

R!MAC FLEX

MOBILT SVETSBORD

- Vikt på arbetsstycke <100 kg
- Utdragbar låda för slaggrester
- Upphängningskrok för handtag etc
- HxBxL 970x500x900mm
- Levereras omonterad i platt pkt



Art.nr:

362036	1995,-
---------------	---------------

R!MAC Lägesställare

- Steglös hastighetsreglering
- Arbetsbordet kan vridas steglöst 0-90°
- Specialkonstruktion minimerar HF-störningar vid TIG-svetsning
- Specialbehandlat svetsbord motstår svetsstänk och övrig omild behandling
- Centrumhål underlättar vid arbete med längre material
- Frästa spår för montage av chuck mm
- 230V
- CE-certifierad

NYHET!



Art.nr:	Kapacitet:	Dim bord:	Rotation:	Vikt:	
300030	30kg/15 kg	310mm	1-15 rpm	28kg	7380:-
300050	50kg/25 kg	315mm	1-15 rpm	32kg	8675:-
300010	100kg/50kg	400mm	0-7 rpm	70kg	12150:-
300300	300kg/150kg	500mm	0,2-2,5 rpm	102kg	18375:-

Chuck till lägesställare

- Kraftig chuck för att på ett säkert sätt spänna material på R!MAC lägesställare



Art.nr:	Dim:	Till lägesställare:	
30-200	200mm	30/50/100kg	1860:-
30-300	300mm	30/50/100/300kg	2970:-
30-400	400mm	100/300kg	4680:-
30-500	500mm	300kg	11850:-

PLYMOVENT MOBILEGO

SVETS-/RÖKUTSUG

- Mobilt utsug för maximal flexibilitet
- Utsugskapacitet 850m³/h
- Kolfilter som tillval
- Vikt 84 kg
- Slang Ø160mm
- Nätanslutning 230V-10A
- 3-ledad utsugsarm (2 alt 3m)

Art.nr:		
111449	MobileGo, 2m-arm	20900:-
111470	MobileGo, 3m-arm	22700:-
0000111637	Förfilter	845:-
0000111628	Huvudfilter (HEPA)	3285:-
0000100138	Kolfilter	4650:-



PLYMOVENT PHV

SVETS-/RÖKUTSUG

- Lika bra i verksta'n som ute på fältet
- Utsugskapacitet 230m³/h
- Vikt 18,6kg
- Nätanslutning 230V-10A
- Levereras med munstycke och 2,5m utsugsslang



Art.nr:
760314 19350:-

R!MAC AIR 2.0

PORTABELT RÖKUTSUG

- Effekt 1100W
- Spänning 230V
- Utsugskapacitet 163m³/tim
- Slanglängd 3m, trättmunstycke
- Vikt 18kg
- HxBxL 352x300x455mm

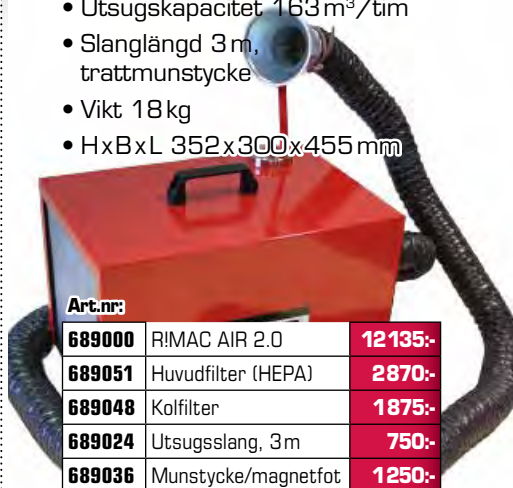

Art.nr:		
689000	R!MAC AIR 2.0	12135:-
689051	Huvudfilter (HEPA)	2870:-
689048	Kolfilter	1875:-
689024	Utsugsslang, 3m	750:-
689036	Munstycke/magnetfot	1250:-

PLYMOVENT ECONOMYARM

KOMPLETT SET FÖR VÄGGMONTAGE

- Utsugskapacitet 800-1200m³/h
- Slang Ø160mm
- Nätanslutning 380V-10A
- Levereras med utsugsfläkt, motorskydd och ställbar utsugsarm, 3m



Art.nr:
451010 23900:-

AYERBE AY255CC Generatorsvets

- Hondamotor 13hk
- Maxeffekt 6500W/3000W
- Eluttag 400V/230V
- Bensin, ljudnivå 97 dB
- Svetsström 180Amp (35%)
- Vikt 95kg, Dim 950x746x625mm
- Inklusive 5-meters svetskabelset



Art.nr:
420280 34900:-

ENERGEN 7500 Elverk med elstart

- Kiotsumotor 14hk (2,3 lit/h)
- Effekt: Max 6500W/Kont 6000W
- Eluttag 230V
- Bensin, rymd 25 liter
- Ljudnivå 98dB
- Vikt 75kg, Dim 700x530x585mm
- AVR-system



Art.nr:
434130 13750:-

EUROBOOR Powerstation

- Portabel strömkälla: "Ladda och kör"
- Uteffekt: 3500W (peak 7000W)
- 3x230V-uttag
- Laddtid: ±3 tim
- Dim/vikt: 550x310x460/28kg
- Exempel drifttid: Magnetborrmaskin 5-10 tim, vinkelslip ca 6 tim, toppslip ca 7 tim, kyl- & frys ca 24 tim



Art.nr:
PST.2500 27900:-

Startbooster 12V-14AH

- 1600 Peak Amp
- Helautomatisk laddare 12V-0,6 amp
- Kabeldim 25mm²
- Voltmätare (led)



Art.nr:
435074 3175:-

Startbooster 12V-24V, 2X22AH

- 2500/5000 Peak Amp
- Kabeldim 50mm²
- Voltmätare (led)



Art.nr:
122429 9200:-

Startbooster 12V-24V, 2X25AH

- 3100/6200 Peak Amp
- Polaritetsvarning, voltmätare (led)
- Kraftiga klämmor, kabeldim 50mm²



Art.nr:
151224 9995:-

Starthjälp för 12V

MED SMARTKABLAR

- Klarar alla typer och storlekar av 12V batterier
- 15000mAh/500 Peak Amp
- Nödbelysning
- Adapterset för de flesta laddningsbehoven
- Smartclamps



Art.nr:
120230 2480:-

Smartladdare 12/24V • 7,0 AH

Art.nr:
122470 1850:-



Smartladdare 12/24V • 25,0 AH

Art.nr:
122425 3895:-



Alkaliska batterier

TILL KLOCKOR, LEKSAKER,
TEKNISK UTRUSTNING M.M.

AA/AAA

Storlek: AA/AAA

Spänning: 1,5V

Batterityp: Alkaliskt

AA: 9x44mm/batteri

AAA: 14,5x50mm/batteri

Antal i förp: 20-pack

9V

Spänning: 9V Fyrkantigt

Batterityp: Lithium

26,5x16,5x47,5mm

Antal i förp: 10st



Art.nr:
29AAA 95:-
29AA 95:-
299V 320:-

NOVOFIL Bronze SG2**BRONZEBELAGD SG2 SVETS-
TRÅD, PREMIUMKVALITET**

Art.nr:	Dim:	Pris/st
061	0.6-1kg	116:-
065	0.6-5kg	370:-
085	0.8-5kg	328:-
1005	1.0-5kg	317:-
0815B	0.8-15kg	582:-
1018B	1.0-18kg	656:-
1218B	1.2-18kg	652:-

Nu
revolutionerar
vi svetsstråds-
branschen!!
Våga fråga
hur!

R!MAC SG3**SKÖNSPOLAD
MIGSVETSTRÅD,
HÖGSTA KVALITET**

Art.nr:	Dim:	Pris/st
123815	0.8-15kg	695:-
7321	1.0-15kg	679:-

**R!MAC
Migsvetstråd****FÖR SVETSNING UTAN GAS**

Priser per styck.



Art.nr:	Pris/st
NOGAS081	0.8-1kg/100mm-spole 255:-
NOGAS091	0.9-1kg/200mm-spole 255:-
7339	0.9-5kg/200mm-spole 790:-

**BÖHLER
Diamondspark****HELDRAGEN RÖRTRÅD**

- Färkopprad av rutiltyp för svetsning av stål i alla läge
- Optimalt skydd mot fuktupptagning och den sprickbildning som annars kan uppstå
- Profssens val

diamondspark

Art.nr:	Pris/st
121305	1,2 - 5kg 390:-
101316	1,0 - 16kg 1850:-
121316	1,2 - 16kg 1650:-
141316	1,4 - 16kg 1150:-
161316	1,6 - 16kg 1150:-

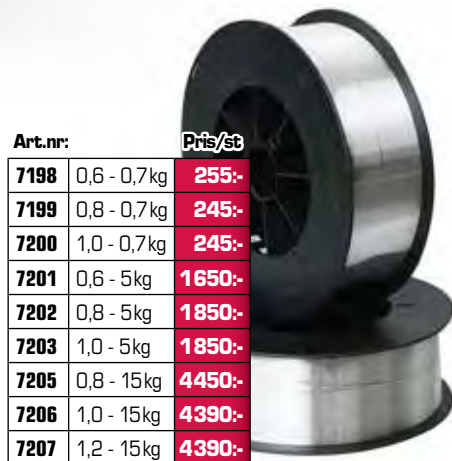
OBS! LEGERINGS-/RÅVARUTILLÄGG KAN TILLKOMMA**Migsvetstråd
Rostfri/Syrafast****316 LSI HÖGSTA KVALITÉ**

Art.nr:	Pris/st
7198	0,6 - 0,7kg 255:-
7199	0,8 - 0,7kg 245:-
7200	1,0 - 0,7kg 245:-
7201	0,6 - 5kg 1650:-
7202	0,8 - 5kg 1850:-
7203	1,0 - 5kg 1850:-
7205	0,8 - 15kg 4450:-
7206	1,0 - 15kg 4390:-
7207	1,2 - 15kg 4390:-

**Migsvetstråd
Aluminium****ALMG5 (5356) & ALSI5 (4043)
HÖGSTA KVALITÉ**

Art.nr:	Pris/st
7031	ALMG5 (5356) 1,0 - 2kg 674:-
7034	ALMG5 (5356) 0,8 - 6kg 1650:-
7035	ALMG5 (5356) 1,0 - 6kg 1469:-
7036	ALMG5 (5356) 1,2 - 6kg 1469:-
7013	ALSI5 (4043) 1,0 - 6kg 1469:-
7014	ALSI5 (4043) 1,2 - 6kg 1469:-

**UTP
Hårdsvetstråd**

- Rörtråd för ytor som utsätts för nötande slitage, tex grävsopor, plogar, matarskruvar, jordborr mm

- Hårdhet: 55-60HRC

Art.nr:	Pris/st
125516	1,2 - 16kg 5100:-

**Tigsvetstråd
Rostfri/Syrafast****316 LSI HÖGSTA KVALITÉ**

Art.nr:	Pris/st
7223	316LSI 1,2 - 5kg 1645:-
7224	316LSI 1,6 - 5kg 1590:-
7225	316LSI 2,4 - 5kg 1540:-
7226	316LSI 3,2 - 5kg 1485:-

**Tigsvetstråd
Aluminium****ALMG5 (5356) & ALSI5 (4043)
HÖGSTA KVALITÉ**

Art.nr:	Pris/st
7057	ALMG5 (5356) 1,6 - 2,5kg 740:-
7058	ALMG5 (5356) 2,4 - 2,5kg 667:-
7059	ALMG5 (5356) 3,2 - 2,5kg 610:-
7050	ALSI5 (4043) 1,6 - 2,5kg 615:-
7051	ALSI5 (4043) 2,4 - 2,5kg 575:-
7052	ALSI5 (4043) 3,2 - 2,5kg 575:-

**Tigsvetstråd
FÖR OLEG STÅL**

Art.nr:	Pris/st
7360	1,0 - 5kg 922:-
7361	1,2 - 5kg 840:-
7362	1,6 - 5kg 595:-
7363	2,4 - 5kg 568:-
7364	3,2 - 5kg 568:-

Migsvetstång

Allt du som migsvetsar behöver ha i fickan. Klipper svetstråd, rensar gaskåpan mm.



Art.nr:

771356 233:-

SUPER6 MIG Lödningsstråd CUS13

Art.nr: Pris/st

7126	0,8x5kg	2115:-
7127	1,0x5kg	1695:-

Bobinnavs- adapter UNIVERSAL

Art.nr: Pris/st

151185 191:-

R!MAC Gassvetstråd G2 FÖR OLEG STÅL

Art.nr: Pris/st

112316	1,6 - 5kg	460:-
112320	2,0 - 5kg	435:-
112325	2,5 - 5kg	429:-
112330	3,2 - 5kg	415:-
112340	4,0 - 5kg	400:-

R!MAC SB-pack Elektroder

- Konsumentförpackade kvalitets elektroder
- Elektrodtyper lämpliga för de vanligast förekommande svetsapplikationerna



Art.nr:

64004	Rostfri -2,0x10st	266:-
64005	Rostfri -2,5x10st	249:-
64006	Special 29/9 -2,5x10st	305:-
64007	Hårdsvets -3,2x6st	265:-
64008	Aluminium -2,5x10st	345:-
64009	Gjutjärn -2,5x6st	415:-
64017	Lågleg. stål -2,0x10st	95:-
64018	Lågleg. stål -2,5x10st	110:-

SUPER6 Solid hård- påläggning

HÅRDPÅLÄGGNING
FÖR TRYCK, SLAG
& NÖTNING

- Upp till 60 HRC
- Svetsgas Argon

Art.nr: Pris/st

7345	1,0x15kg	5788:-
7346	1,2x15kg	5495:-

SUPER6 29/9 Special- svetstråd

- Svart mot rostfritt
- Gjutstål
- Fjäderstål
- Övriga svärsvetsade stål

Art.nr: Pris/st

7208	0,8x5kg	1717:-
7209	1,0x5kg	1717:-

Flussmedel

- Används vid lödning av koppar, mässing, aluminium och silver.

Art.nr: Pris/st

7521	Flussmedel för aluminium, 500g	496:-
7523	Flussmedel för koppar & mässing, 500g	445:-
7524	Flussmedel för silver, 500g	502:-

R!MAC SB-pack Lod med fluss

- SB-packade lod med bruksanvisning, DIN-märkning och EAN-koder



Art.nr:

Pris/st

64012	Fosforkopparlod 5P, 8st Ø 2,0x500mm	297:-
64013	Silverlod 56SNF, 5st Ø 1,5x500mm	1100:-
64014	Mässinglod ES942F, 7st 2x2x500mm	307:-
64015	Aluminiumlod 580F, 7st Ø 2,0x500mm	334:-

Fosforkopparlod

- Lättflytande för främst koppardetaljer
- Flussmedel behövs ej

Art.nr:

Pris/st

11201	2% silver, 2mm, 4-kant, 1kg	1190:-
11205	5% silver, 2mm, 4-kant, 1kg	2250:-

Silverlod

- Kadmiumfria för div lödarbeten
- OBS! Med eller utan flussmedel

Art.nr:

Pris/st

11551	56% silver, 1,5mm, 1kg	13992:-
11552	56% silver, 1,5mm, 1kg flussbelagd	12720:-

Mässinglod

- För lödning av låglegerade metaller
- Flussbelagd

Art.nr:

Pris/st

11942	900F, 2mm, 1kg	954:-
-------	----------------	-------



Svetselktrod 6013

Rutil lättsvetsad elektrod för alla sorters konstruktionsstål.



Art.nr:

7400	2,0 - 5kg	450:-/frp
7401	2,5 - 5kg	490:-/frp
7402	3,2 - 5kg	480:-/frp

Svetselktrod 7018

Pålitlig allround-ektrod med låg vätehalt för låglegerat och olegerat stål. ger en stabil båge med pålitliga och konstanta svetsgenskaper.

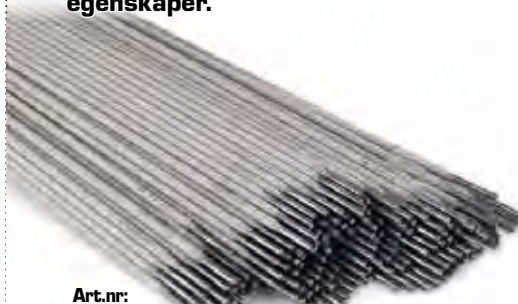

Art.nr:

7408	2,5 - 5kg	525:-/frp
7409	3,2 - 5kg	495:-/frp
7410	4,0 - 5kg	490:-/frp
7411	5,0 - 5kg	490:-/frp

RIMAC 7016 SPECIAL

Populär elektrod för konstruktion och reparation. Lättsvetsad, basisk dubbelmantlad elektrod för svetsning i konstruktionsstål.



Art.nr:

80903SVE03	2,5x350 - 4,5kg	1000:-/frp
80934SVE03	3,2x450 - 5,5kg	1110:-/frp

Svetselktrod NI-C Gjutjärnsektrod

Reparationssvetsning av gjutjärn samt sammansvetsning med stål, koppar och kopparlegeringar.



Art.nr:

7430S	2,5 - 2kg	2990:-/frp
7431S	3,2 - 2kg	2900:-/frp

Svetselktrod ALSI Aluminiumektrod

Kiesellegerad elektrod för reparations-/produktionssvetsning av aluminium.



Art.nr:

3050312	2,5x350 - 2kg	1990:-/frp
3053312	3,2x350 - 2kg	1740:-/frp

ESAB OK 48.00 Svetselktrod

Pålitlig allround-ektrod med låg vätehalt för låglegerat och olegerat stål. ger en stabil båge med pålitliga och konstanta svetsgenskaper.



Art.nr:

4800253000	2,5x350 - 4,3kg	975:-/frp
4800324000	3,2x450 - 6kg	930:-/frp

OBS! LEGERINGS-/RÅVARUTILLÄGG KAN TILLKOMMA

Svetselktrod 60 Hårdsvetselktrod

Svetsning av grävmaskinsdelar, transportskruvar och glidytor som utsätts för tryck, slag och friktion 55-60 HRC.



Art.nr:

7423S	2,5 - 5kg	695:-/frp
7424S	3,2 - 5kg	570:-/frp
7425S	4,0 - 5kg	560:-/frp

Svetselktrod 29/9 Specialektrod

Svetsning av t ex svart mot rostfritt, gjutstål, fjäderstål samt övrigt svärsvetsat stål. "Bultsvetselktroden".



Art.nr:

7454S	2,5x350 - 2kg	1390:-/frp
7455S	3,2x350 - 2kg	1300:-/frp
7456S	4,0x350 - 2kg	1250:-/frp

Svetselktrod 316LSI Rostfri elektrod

Reparations- & produktionssvetsning av rostfria syrafasta stål.



Art.nr:

7450S	2,5x350 - 2kg	890:-/frp
7451S	3,2x350 - 2kg	870:-/frp

SAFETUBE Elektrod- förvaring

IDEALISK
BEHÅLLARE
FÖR SKYDD
MOT FUKT.



Art.nr:

1119	Förvarar <4,5kgx305mm	470:-
1125	Förvarar <6,8kgx450mm	520:-

R!MAC GS6P

TORRHÅLLARE FÖR
SVETSELEKTRODER.

- Graderat termostativred
- 30–110°C
- Isolerat fack/6 kg
- 220V/300W



Art.nr:

702006	2640:-
--------	--------

R!MAC PDO20

TORK/TORRHÅLLARE FÖR
SVETSELEKTRODER.

- Graderat termostativred
- 60–400°C
- 4 fack/20 kg
- 220V/1200W



Art.nr:

703001	8500:-
--------	--------

Kolbågsbrännare

K3-600 Amp



Art.nr:

1127	1910:-
------	--------

STRONGHAND Jordmagnet on/off

- 300/500 Amp 60% intermittens
- Dim: 50x50x64/50x70x64
- Vikt: 0,4 kg/1,1 kg
- Magnetkraft: max 20 kg
- Svivlande anslutning 360°



Art.nr:

GM203	300 Amp	990:-
GM205	500 Amp	1490:-

R!MAC Kabel- kopplingar

Art.nr:

1060	10-25	Hona	31:-
1061	35-50	Hona	54:-
1062	50-70	Hona	61:-
1063	70-95	Hona	100:-
1056	10-25	Hane	27:-
1057	35-50	Hane	52:-
1058	50-70	Hane	56:-
1059	70-95	Hane	94:-



Kolbågs elektroder

100 ST/FÖRPACKNING.



Art.nr:

1133	5,0x305mm	380:-/frp
1134	6,4x305mm	493:-/frp
1135	8,0x305mm	669:-/frp
1136	10,0x305mm	975:-/frp

R!MAC Jordmagnet

- 400 Amp 60% intermittens
- Fäster på plana och runda ytor



Art.nr:

775050	440:-
--------	-------

R!MAC Återledar- klämma

Art.nr:

771083	200 amp	51:-
771084	400 amp	89:-
771085	600 amp	295:-
1082	600 amp	395:-



R!MAC Elektrodhållare

MED VRID-/KLÄMFÄSTE



Art.nr:

772020	Ehmy 200	Vridfäste	176:-
774020	Ehmy 400	Vridfäste	205:-
776020	Ehmy 600	Vridfäste	270:-
708200	200 amp	Klämfäste	165:-
708300	300 amp	Klämfäste	182:-
708500	500 amp	Klämfäste	259:-

Svetskabel

MED ELEKTRODHÅLLARE



Art.nr:

774211	200 amp elektrodhållare liten okc 10/25, 5 m	510:-
774003	200 amp elektrodhållare stor okc 35/50, 3 m	525:-
774213	400 amp elektrodhållare stor okc 35/50, 5 m	1 190:-

Jordkabel

MED ÅTERLEDARE



Art.nr:

774212	200 amp jordklämma liten okc 10/25, 5 m	472:-
775006	200 amp jordklämma stor okc 35/50, 3 m	423:-
774214	400 amp jordklämma stor okc 35/50, 5 m	1 100:-

Kylvätska**SVETS/INDUKTION**

- Kylvätska etylenglykol
- Anpassad för vattenkylda svetsar och/eller induktionsvärmare
- Färdigblandad
- Undvik att blanda med andra kylvätskor



Art.nr:

6000004702	Kylvätska, 4 lit	695:-
793070	Kylvätska, 10 lit	1190:-

**Vattenkyl för
TIG- & MIGsvets****UNIVERSELL VATTENKYL SOM
DU LÄTT MONTERAR SJÄLV**

- Kylvätskebehållare 10L
- Kapacitet 3L/min
- Kylvätskenivåmätare
- 1 x 230V
- Kylelement
- Dimension: 565x325x385
- Vikt: 20kg



Art.nr:

309010	Vattenkyl	5900:-
---------------	-----------	---------------

**TIG-svetspaket
för pinn-svets****Komplett startpaket för dig
som vill börja TIG-svetsa.**

- TIG-brännare SR17V
- 4 m med gasventil
- Gasregulator Argon
- Tillsatsmtrl svart stål 1.6 mm
- Tillsatsmtrl rostfritt stål 1.6 mm



Art.nr:

404230	okc10/25	2675:-
404260	okc35/50	2675:-

Scratch-borste**MED ERGOHANDTAG**

- Förpackning om 12 st



Art.nr:

1071	Röd stål	31:-
1072	Grön rostfri	51:-

Stålborstar**TRÄHANDTAG**

- Förpackning om 12 st



Art.nr:

1088	3-radig stål	22:-/st
1089	4-radig stål	23:-/st
1090	2-radig rostfri	33:-/st
1091	3-radig rostfri	34:-/st
1092	4-radig rostfri	39:-/st

Mini-borstset

- Förpackning om 6 st olika borstar
- Nylon, mässing och rostfri borst
- Borstlängd 30/85 mm



Art.nr:

790600	86:-/st
---------------	----------------

PEDDINGHAUS Handfilar för metall

- Skaftade
- 2 olika huggningar, grov eller medium
- Toppkvalité

Art.nr:	Längd:	Form/huggning:	
0900256101	250 mm	Ansatsfil grov	155:-
0900256201	250 mm	Ansatsfil medel	155:-
0910256101	250 mm	Halvrund fil grov	249:-
0910256201	250 mm	Halvrund fil medel	249:-
0912206101	200 mm	Trekantsfil grov	149:-
0912206201	200 mm	Trekantsfil medel	149:-
0913206101	200 mm	Fyrkantsfil grov	137:-
0913206201	200 mm	Fyrkantsfil medel	137:-
0914206101	200 mm	Rundfil grov	137:-
0914206201	200 mm	Rundfil medel	137:-
0914256101	250 mm	Rundfil grov	143:-
0914256201	250 mm	Rundfil medel	143:-

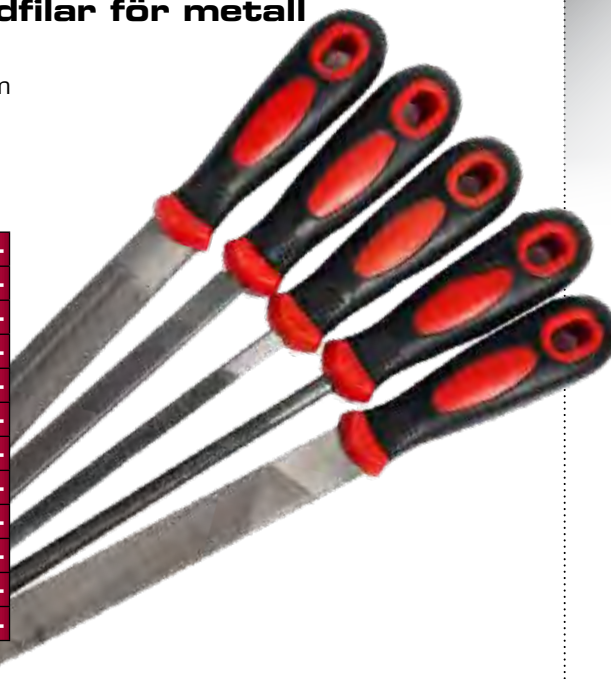
**R!MAC
Slagghacka**

- Klassisk slagghacka i seghärdat specialstål

**STORSÄLJARE!**

Art.nr:

1074	99:-
-------------	-------------

Magnetisk Spånuppsamlare

- Den ultimata "städhjälpen"
- För metallspånor och andra lättare metallbitar
- Releasefunktion
- Längd 400mm



Art.nr:

360500 629,-

Magnetisk SpånUPPSAMLARE

- Uppsamlingsbredd 460mm
- Justerbar magnethöjd 19-38mm
- Justerbar handtagshöjd 635-1016mm
- Vikt 4 kg
- Max magnetkraft 13 kg



Art.nr:

360107 949,-

RIMAC Inspektionsspegel

186 mm

- Spegel Ø 50mm
- Teleskopskaft 250-600mm



Art.nr:

772099 134,-

Plockmagnet Teleskopisk

- Justerbar längd 125-635mm
- 2 kg
- Penn-design med clips



Art.nr:

792507 80,-

STRONGHAND TIG-Pistolhållare

- Arbetsstation TIG på magnetfot
- Ställbar pistolhållare
- Verktygshållare för tänger etc
- Förvaringsställ för tex Wolfram



Svetstång ingår ej

Art.nr:

MRT300 475,-

STRONGHAND MIG-Pistolhållare

- Arbetsstation MIG på magnetfot
- Verktygshållare för tänger etc
- Förvaringsställ för tex munstycken



Svetstång ingår ej

Art.nr:

MRM100 320,-

STRONGHAND Vinkelslipshållare

- Arbetsstation v-slip på magnetfot
- Hållare avsedd för v-slip >125mm
- Verktygshållare för kap-/slipskivor



Art.nr:

MGH4510 225,-

STRONGHAND Premium

- MIG-svetstång med flera funktioner
 - Trådklipp
 - Gaskåperensare
 - Greppa
 - Slagghacka
 - Skrapa
 - Med mera

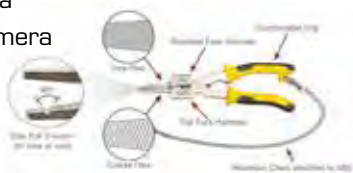

Art.nr:

PM25 375,-

STRONGHAND Tig Feeder

- Perfekt trådmatare vid TIG-svetsning
- Enkelt justerbar

Art.nr:

ATF100 329,-



STRONGHAND Ergonomiskt armstöd

- Bekvämt armstöd för ergonomisk svetsning
- Fölsam genom 3-ledat stöd
- Magnetfot



Art.nr:

ARA18 995,-

STRONGHAND Svetsmagnet hörn

- 60–90°-hörn
- Dim: 83x95x16
- Vikt: 0,4kg
- Magnetkraft: max 14kg



Art.nr:
MST327 528:-/2-pack

STRONGHAND Minimultimagnet

- 30°, 45°, 60° och 90°-vinkel
- Dim: 59x50x16
- Vikt: 0,3kg
- Magnetkraft: max 10kg



Art.nr:
MS346AT 224:-/2-pack

STRONGHAND Multimagnet

- 30°, 45°, 60° och 90°-vinkel
- Dim: 140x111x19
- Vikt: 0,5kg
- Magnetkraft: max 40kg



Art.nr:
MS346C 333:-

Svetsmagnet

- 102x156mm
- Magnetkraft: max 36kg
- Svetsarens extrahand



Art.nr:
775035 175:-

STRONGHAND Svetsmagnet on/off

- Perfekt hjälpmedel vid svetsning av konstruktioner i 45°- och 90°-vinkel
- Praktisk On/Off-funktion



Art.nr:	Dim:	Dragkraft:	
MSA46HD	111x95x29mm	40kg	663:-
MSA48HD	152x130x35mm	75kg	1100:-

STRONGHAND Svetsmagnet on/off

- Perfekt hjälpmedel vid svetsning av konstruktioner i 90°-vinkel
- Separata On/Off-magneter



Art.nr:	Dim:	Dragkraft:	
MS2-80	152x152x38mm	55kg	1980:-
MS2-90	197x197x48	120kg	3150:-

STRONGHAND Ställbar svetsmagnet on/off

- Steglös inställning 30–275°
- Lika bra invändigt som utvändigt
- Dim: 197x197x95
- Vikt: 2,4kg
- Magnetkraft: max 50kg



Art.nr:
MAV120 3595:-

STRONGHAND Ställbar svetsmagnet

- Steglös inställning 30–270°
- Fasta lägen 45/90°
- Lika bra invändigt som utvändigt
- Dim: 120x120x18
- Vikt: 0,5kg
- Magnetkraft: max 12kg



Art.nr:
MLA450 249:-

STRONGHAND Grasshopper

EXTRAHAND MED RÖRLIGA MAGNETFÖTTER

- För både runda och plana ytor



Art.nr:
AGH200 391:-

STRONGHAND MagHold Teleskoparm

- Hållare med svivande magnetfötter
- För både runda och plana ytor



Art.nr: Längd:
MHF608 160–235mm 390:-

M15 MIG-slangpaket, gaskylt 150A

Ergonomiskt design med "Europa"-anslutning

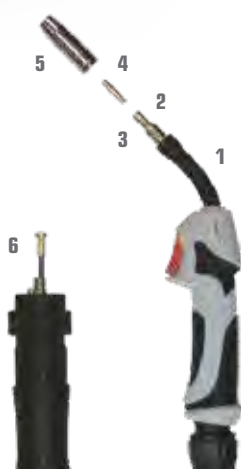

M15 - KOMPLETT SLANGPAKET			
M15-3	Gaskylt, 150 amp, 3 m	1110:-	
M15-4	Gaskylt, 150 amp, 4 m	1310:-	
M15-5	Gaskylt, 150 amp, 5 m	1494:-	
SLITDELAR			
1	M1501	Svanhals	152:-
2	SB1502	Munst. adapter, 2 st	66:-
3	SB1504	Munst. fjäder, 5 st	36:-
5	SB1506	Gaskåpa konisk, 2 st	79:-
5	SB1507	Gaskåpa cylindrisk, 2 st	79:-
KONTAKTMUNSTYCKE			
4	SB1509-06	M6x25-0,6 mm, 5 st	54:-
4	SB1509-08	M6x25-0,8 mm, 5 st	54:-
4	SB1509-09	M6x25-0,9 mm, 5 st	54:-
4	SB1509-10	M6x25-1,0 mm, 5 st	54:-
4	SB1509-12	M6x25-1,2 mm, 5 st	54:-
TRÄDLEDARE TILL			
6	SB1510-3	Stål 0,6-0,9 mm, 3 m	85:-
6	SB1510-4	Stål 0,6-0,9 mm, 4 m	92:-
6	SB1510-5	Stål 0,6-0,9 mm, 5 m	109:-
6	SB1511-3	Stål 1,0-1,2 mm, 3 m	79:-
6	SB1511-4	Stål 1,0-1,2 mm, 4 m	85:-
6	SB1511-5	Stål 1,0-1,2 mm, 5 m	98:-
6	SB1512-5	Teflon 0,6-0,8 mm, 5 m	325:-
6	SB1513-5	Teflon 1,0-1,2 mm, 5 m	325:-

M24 MIG-slangpaket, gaskylt 250A

Ergonomiskt design med "Europa"-anslutning

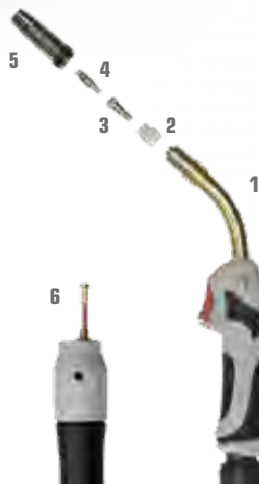

M24 - KOMPLETT SLANGPAKET			
T240-3	Gaskylt, 250 amp, 3 m	1444:-	
T240-4	Gaskylt, 250 amp, 4 m	1679:-	
T240-5	Gaskylt, 250 amp, 5 m	1854:-	
SLITDELAR			
1	SP2454	Svanhals	152:-
2	SB2484	Gasfördelare vit, 2 st M24	63:-
3	SB2406	Munst. adapter, 2 st M24	83:-
5	SB2401	Gaskåpa konisk, 2 st M24	129:-
5	SP2471	Gaskåpa cylindrisk, 2 st	129:-
KONTAKTMUNSTYCKE			
4	SB2508-06	K-rör M6x28-0,6 mm, 5 st	70:-
4	SB2508-08	K-rör M6x28-0,8 mm, 5 st	70:-
4	SB2508-09	K-rör M6x28-0,9 mm, 5 st	70:-
4	SB2508-10	K-rör M6x28-1,0 mm, 5 st	70:-
4	SB2508-12	K-rör M6x28-1,2 mm, 5 st	70:-
4	SB2508-14	K-rör M6x28-1,4 mm, 5 st	70:-
TRÄDLEDARE			
6	SB1510-3	Stål 0,6-0,9 mm, 3 m	85:-
6	SB1510-4	Stål 0,6-0,9 mm, 4 m	92:-
6	SB1510-5	Stål 0,6-0,9 mm, 5 m	109:-
6	SB1511-3	Stål 1,0-1,2 mm, 3 m	79:-
6	SB1511-4	Stål 1,0-1,2 mm, 4 m	85:-
6	SB1511-5	Stål 1,0-1,2 mm, 5 m	98:-
6	SB1512-5	Teflon 0,6-0,8 mm, 5 m	325:-
6	SB1513-5	Teflon 1,0-1,2 mm, 5 m	325:-

M25 MIG-slangpaket, gaskylt 230A

Ergonomiskt design med "Europa"-anslutning



M25 - KOMPLETT SLANGPAKET			
M25-3	Gaskylt, 230 amp, 3 m	1444:-	
M25-4	Gaskylt, 230 amp, 4 m	1679:-	
M25-5	Gaskylt, 230 amp, 5 m	1854:-	
SLITDELAR			
1	M2501	Svanhals	249:-
2	SB2502	Munst. fjäder, 5 st	36:-
3	SB2503	Munst. adapter, 2 st	63:-
5	SB2506	Gaskåpa cylindrisk, 2 st	122:-
5	SB2505	Gaskåpa konisk, 2 st	122:-
KONTAKTMUNSTYCKE			
4	SB2508-06	K-rör M6x28-0,6 mm, 5 st	70:-
4	SB2508-08	K-rör M6x28-0,8 mm, 5 st	70:-
4	SB2508-09	K-rör M6x28-0,9 mm, 5 st	70:-
4	SB2508-10	K-rör M6x28-1,0 mm, 5 st	70:-
4	SB2508-12	K-rör M6x28-1,2 mm, 5 st	70:-
4	SB2508-14	K-rör M6x28-1,4 mm, 5 st	70:-
TRÄDLEDARE TILL			
6	SB1510-3	Stål 0,6-0,9 mm, 3 m	85:-
6	SB1510-4	Stål 0,6-0,9 mm, 4 m	92:-
6	SB1510-5	Stål 0,6-0,9 mm, 5 m	109:-
6	SB1511-3	Stål 1,0-1,2 mm, 3 m	79:-
6	SB1511-4	Stål 1,0-1,2 mm, 4 m	85:-
6	SB1511-5	Stål 1,0-1,2 mm, 5 m	98:-
6	SB1512-5	Teflon 0,6-0,8 mm, 5 m	325:-
6	SB1513-5	Teflon 1,0-1,2 mm, 5 m	325:-

M36 MIG-slangpaket, gaskylt 340A

Ergonomiskt design med "Europa"-anslutning

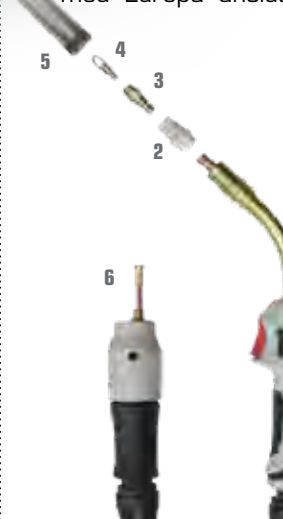

M36 - KOMPLETT SLANGPAKET			
M36-3	Gaskylt, 340 amp, 3 m	2124:-	
M36-4	Gaskylt, 340 amp, 4 m	2393:-	
M36-5	Gaskylt, 340 amp, 5 m	2730:-	
SLITDELAR			
1	M3601	Svanhals	350:-
2	SB3604	Gasfördelare keramisk, 2 st	39:-
2	SB3602	Gasfördelare svart, 2 st	39:-
3	SB3605	Kontaktörshållare M6, 2 st	58:-
5	SB3609	Gaskåpa konisk, 2 st	191:-
5	SB3610	Gaskåpa cylindrisk, 2 st	191:-
KONTAKTMUNSTYCKE			
4	SB2508-06	K-rör M6x28-0,6 mm, 5 st	70:-
4	SB2508-08	K-rör M6x28-0,8 mm, 5 st	70:-
4	SB2508-09	K-rör M6x28-0,9 mm, 5 st	70:-
4	SB2508-10	K-rör M6x28-1,0 mm, 5 st	70:-
4	SB2508-12	K-rör M6x28-1,2 mm, 5 st	70:-
4	SB2508-14	K-rör M6x28-1,4 mm, 5 st	70:-
TRÄDLEDARE TILL			
6	SB1510-3	Stål 0,6-0,9 mm, 3 m	85:-
6	SB1510-4	Stål 0,6-0,9 mm, 4 m	92:-
6	SB1510-5	Stål 0,6-0,9 mm, 5 m	109:-
6	SB1511-3	Stål 1,0-1,2 mm, 3 m	79:-
6	SB1511-4	Stål 1,0-1,2 mm, 4 m	85:-
6	SB1511-5	Stål 1,0-1,2 mm, 5 m	98:-
6	SB1512-5	Teflon 0,6-0,8 mm, 5 m	325:-
6	SB1513-5	Teflon 1,0-1,2 mm, 5 m	325:-

M501 MIG vattenkylt 500A

Ergonomiskt design med "Europa"-anslutning



M501 - KOMPLETT SLANGPAKET			
M501-3	Vattenkylt, 3 m	3539:-	
M501-4	Vattenkylt, 4 m	3955:-	
M501-5	Vattenkylt, 5 m	3955:-	
SLITDELAR			
1	M5001	Svanhals	560:-
2	M3802	Isolering, 10 st	11:-
3	SB3804	Gasfördelare svart, 2 st	39:-
3	SB3805	Gasfördelare keramisk, 2 st	67:-
4	SB5006-8	Munst. adapter M8, 2 st	67:-
6	SB3807	Gaskåpa konisk, 2 st	161:-
6	SB3808	Gaskåpa cylindrisk, 2 st	161:-
KONTAKTMUNSTYCKE			
5	SB2509-08	K-rör M8x30-0,8 mm, 5 st	96:-
5	SB2509-10	K-rör M8x30-1,0 mm, 5 st	96:-
5	SB2509-12	K-rör M8x30-1,2 mm, 5 st	96:-
5	SB2509-14	K-rör M8x30-1,4 mm, 5 st	96:-
5	SB2509-16	K-rör M8x30-1,6 mm, 5 st	96:-
TRÄDLEDARE TILL			
6	SB5031	Trådl stål 0,8-1,0 mm, 3 m	69:-
6	SB5041	Trådl stål 0,8-1,0 mm, 4 m	85:-
6	SB5051	Trådl stål 0,8-1,0 mm, 5 m	98:-
6	SB5032	Trådl stål 1,2 mm, 3 m	70:-
6	SB5042	Trådl stål 1,2 mm, 4 m	100:-
6	SB5052	Trådl stål 1,2 mm, 5 m	112:-
6	SB5036	Trådl stål 1,4-1,6 mm, 3 m	70:-
6	SB5046	Trådl stål 1,4-1,6 mm, 4 m	112:-
6	SB5056	Trådl stål 1,4-1,6 mm, 5 m	128:-

MIG Kompletta slitdelssortiment

- Tydligt uppmärkta fack förenklar vid påfyllnad
- Innehåller de vanligast förekommande slitdelarna



Art.nr.	KOMPLETT SLITDELSSORTIMENT	à pris
15SORT	Slitdelar MIG M15	379:-
24SORT	Slitdelar MIG M24	449:-
25SORT	Slitdelar MIG M25	479:-
36SORT	Slitdelar MIG M36	459:-
501SORT	Slitdelar MIG M501	695:-

TIG-brännare till JASIC TIG-svetsmaskiner

JASIC PRO-serie		
Art.nr.	Stl/längd	à pris
TIG-50FLEXI passande till: JT-200DS/JT-200P-PFC	26/4 m	2750.-
TIG-50-8MFLEXI passande till: JT-200DS/JT-200P-PFC	26/8 m	3150.-
TIG-71F-ERGO passande till: JT-200DS/JT-200P-PFC	17/4 m	2750.-
TIG-71F-8MERGO passande till: JT-200DS/JT-200P-PFC	17/8 m	3150.-
TIG-72F-ERGO passande till: JT-200DS/JT-200P-PFC	9/4 m	2550.-
TIG-72F-8MERGO passande till: JT-200DS/JT-200P-PFC	9/8 m	2950.-
TIG-83-ERGOFLEXI passande till: JT-300WC/JT-315MWD-WC JT-500D/JT-202D-WC	18/4 m	3395.-
TIG-83F-8MERGO passande till: JT-300WC/JT-315MWD-WC JT-500D/JT-202D-WC	18/8 m	3795.-
TIG-48F-FLEXI passande till: JT-300WC/JT-315MWD-WC JT-500D/JT-202D-WC	20/4 m	3495.-
TIG-48F-8MERGO passande till: JT-300WC/JT-315MWD-WC JT-500D/JT-202D-WC	20/8 m	3850.-

JASIC EVO-serie		
Art.nr.	Stl/längd	à pris
TIG-102-FLEXI passande till: ET-200P/ET-200PACDC	17/4 m	2750.-
TIG-102-8M-FLEXI passande till: ET-200P/ET-200PACDC	17/8 m	3150.-
JE83-ERGO-FLEXI passande till: ET-200PACDC-WC	18/4 m	2750.-
JE83-ERGO-8MFLEXI passande till: ET-200PACDC-WC	18/8 m	3150.-

STRONGHAND Tig Feeder

- Perfekt trådmatare vid TIG-svetsning
- Enkelt justerbar

Art.nr:

ATF100 329.-



TIG - Kompletta slitdelssortiment

- Tydligt uppmärkta fack förenklar vid påfyllnad
- Innehåller de vanligast förekommande slitdelarna



Art.nr.	Benämning	à pris
9SORT	Slitdelar TIG 9/20 (lilla Linde)	689.-
17SORT	Slitdelar TIG 17/18/26 (stora Linde)	895.-

TIG-delar Lilla brännaren



SB-PACKADE DELAR WP9/20

Pos.	Art.nr.	Benämning	à pris
1	SB13N20	Spännhylsa 0,5 mm, 3 st	36.-
1	SB13N21	Spännhylsa 1,0 mm, 3 st	36.-
1	SB13N22	Spännhylsa 1,6 mm, 3 st	36.-
1	SB13N23	Spännhylsa 2,4 mm, 3 st	36.-
1	SB13N24	Spännhylsa 3,2 mm, 3 st	36.-
2	SB13N25	Elektrodmunst. 0,5 mm, 3 st	52.-
2	SB13N26	Elektrodmunst. 1,0 mm, 3 st	52.-
2	SB13N27	Elektrodmunst. 1,6 mm, 3 st	52.-
2	SB13N28	Elektrodmunst. 2,4 mm, 3 st	52.-
2	SB13N29	Elektrodmunst. 3,2 mm, 3 st	52.-
3	SB13N08	Gaskåpa standard, no 4, 2 st	32.-
3	SB13N09	Gaskåpa standard, no 5, 2 st	32.-
3	SB13N10	Gaskåpa standard, no 6, 2 st	32.-
3	SB13N11	Gaskåpa standard, no 7, 2 st	32.-
3	SB13N12	Gaskåpa standard, no 8, 2 st	32.-
3	SB13N13	Gaskåpa standard, no 9, 2 st	32.-
4	SB45V43	Gaslins 1,6 mm, 2 st	89.-
4	SB45V44	Gaslins 2,4 mm, 2 st	89.-
4	SB45V45	Gaslins 3,2 mm, 2 st	89.-
5	SB53N58	Gaslinsåpa 6 mm, 2 st	32.-
5	SB53N59	Gaslinsåpa 8 mm, 2 st	32.-
5	SB53N60	Gaslinsåpa 10 mm, 2 st	32.-
5	SB53N61	Gaslinsåpa 12 mm, 2 st	32.-
6	SB41V24	Spännhuv lång, 2 st	54.-
7	SB41V35	Spännhuv medium, 2 st	52.-
8	SB41V33	Spännhuv kort, 2 st	49.-
9	598882	Isolering standard	20.-

TIG-delar Stora brännaren



SB-PACKADE DELAR WP17/18/26

Pos.	Art.nr.	Benämning	à pris
1	SB10N21	Spännhylsa 0,5 mm, 3 st	47.-
1	SB10N22	Spännhylsa 1,0 mm, 3 st	47.-
1	SB10N23	Spännhylsa 1,6 mm, 3 st	47.-
1	SB10N24	Spännhylsa 2,4 mm, 3 st	47.-
1	SB10N25	Spännhylsa 3,2 mm, 3 st	47.-
2	SB10N29	Elektrodmunst. 0,5 mm, 3 st	72.-
2	SB10N30	Elektrodmunst. 1,0 mm, 3 st	72.-
2	SB10N31	Elektrodmunst. 1,6 mm, 3 st	72.-
2	SB10N32	Elektrodmunst. 2,4 mm, 3 st	72.-
2	SB10N28	Elektrodmunst. 3,2 mm, 3 st	72.-
3	SB10N50	Gaskåpa standard, no 4, 2 st	36.-
3	SB10N49	Gaskåpa standard, no 5, 2 st	36.-
3	SB10N48	Gaskåpa standard, no 6, 2 st	36.-
3	SB10N47	Gaskåpa standard, no 7, 2 st	36.-
3	SB10N46	Gaskåpa standard, no 8, 2 st	36.-
3	SB10N45	Gaskåpa standard, no 9, 2 st	36.-
3	SB10N44	Gaskåpa standard, no 10, 2 st	36.-
4	SB45V25	Gaslins 1,6 mm, 2 st	136.-
4	SB45V26	Gaslins 2,4 mm, 2 st	136.-
4	SB45V27	Gaslins 3,2 mm, 2 st	136.-
5	SB54N18	Gaslinsåpa 6 mm, 2 st	45.-
5	SB54N17	Gaslinsåpa 8 mm, 2 st	45.-
5	SB54N16	Gaslinsåpa 10 mm, 2 st	45.-
5	SB54N15	Gaslinsåpa 12 mm, 2 st	45.-
6	SB57Y02	Spännhuv lång, 2 st	57.-
7	SB300M	Spännhuv medium, 2 st	52.-
8	SB57Y04	Spännhuv kort, 2 st	47.-
9	18CG	Isolering standard	12.-
10	54N01	Isolering gaslins	19.-

TIG - S-nackar

Ställbara nackar, gas- och vattenkylda



Art.nr.	Benämning	à pris
014575	Brännarkropp vattenkyld	380.-
013394	Brännarkropp gaskyld	365.-
SB1788	Fjäder	85.-
801064	Brännarhuvud 17/18	165.-
013404	Brännarhuvud 9/20	165.-

TIG-elektroder

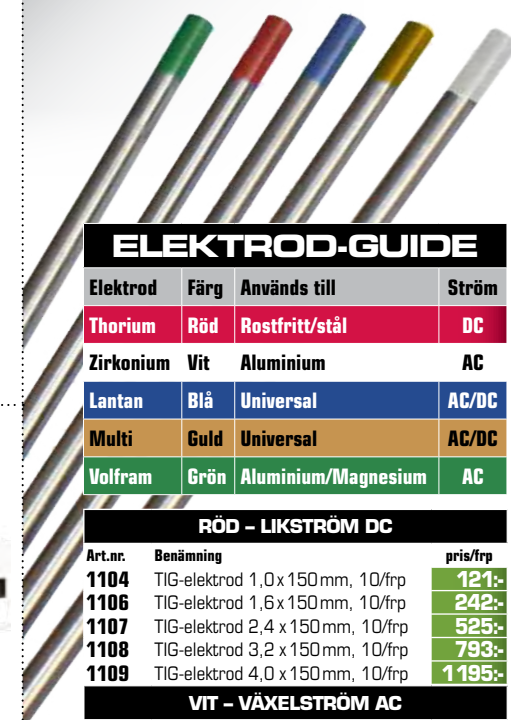

ELEKTROD-GUIDE

Elektrod	Färg	Används till	Ström
Thorium	Röd	Rostfritt/stål	DC
Zirkonium	Vit	Aluminium	AC
Lantan	Blå	Universal	AC/DC
Multi	Guld	Universal	AC/DC
Volfram	Grön	Aluminium/Magnesium	AC

RÖD - LIKSTRÖM DC

Art.nr.	Benämning	pris/frp
1104	TIG-elektrod 1,0 x 150 mm, 10/frp	121.-
1106	TIG-elektrod 1,6 x 150 mm, 10/frp	242.-
1107	TIG-elektrod 2,4 x 150 mm, 10/frp	525.-
1108	TIG-elektrod 3,2 x 150 mm, 10/frp	793.-
1109	TIG-elektrod 4,0 x 150 mm, 10/frp	1195.-

VIT - VÄXELSTRÖM AC

Art.nr.	Benämning	pris/frp
1121	TIG-elektrod 1,0 x 150 mm, 10/frp	121.-
1111	TIG-elektrod 1,6 x 150 mm, 10/frp	242.-
1112	TIG-elektrod 2,4 x 150 mm, 10/frp	525.-
1113	TIG-elektrod 3,2 x 150 mm, 10/frp	793.-
1114	TIG-elektrod 4,0 x 150 mm, 10/frp	1195.-

GULD - LIK-/VÄXELSTRÖM AC/DC

Art.nr.	Benämning	pris/frp
1560	TIG-elektrod 1,0 x 150 mm, 10/frp	135.-
1562	TIG-elektrod 1,6 x 150 mm, 10/frp	268.-
1563	TIG-elektrod 2,4 x 150 mm, 10/frp	541.-
1564	TIG-elektrod 3,2 x 150 mm, 10/frp	805.-
1565	TIG-elektrod 4,0 x 150 mm, 10/frp	1214.-

SB-packade TIG-elektroder

GULD - LIK-/VÄXELSTRÖM AC/DC

Art.nr.	Benämning	pris/frp
64030	TIG-elektrod 1,6 x 150 mm, 2 st	69.-
64031	TIG-elektrod 2,4 x 150 mm, 2 st	122.-

GRÖN - VÄXELSTRÖM AC

Art.nr.	Benämning	pris/frp
1933	TIG-elektrod 1,6 x 150 mm, 10/frp	242.-
1934	TIG-elektrod 2,4 x 150 mm, 10/frp	525.-
1935	TIG-elektrod 3,2 x 150 mm, 10/frp	525.-
1936	TIG-elektrod 4,0 x 150 mm, 10/frp	525.-

BLÅ - LIK-/VÄXELSTRÖM AC/DC

Art.nr.	Benämning	pris/frp
1156	TIG-elektrod 1,6 x 150 mm, 10/frp	170.-
1157	TIG-elektrod 2,4 x 150 mm, 10/frp	378.-
1158	TIG-elektrod 3,2 x 150 mm, 10/frp	663.-

TIG-elektrodslip

- Enkelt, manuellt handhavande
- För TIG-elektroder 1,6–4,0 mm (2,4 mm vid lev)
- Slipvinklar, 0–60°
- 230V
- 230x170x200 mm
- Vikt 4 kg



Art.nr:

541030 6995.-**TIG-elektrodslip**

- Enkelt, manuellt handhavande
- För TIG-elektroder 1,0–4,0 mm
- Slipvinklar, 30°, 36°, 45°, 60°
- 230V/350W
- 340x76x76 mm, vikt 1,6 kg



Art.nr:

307582 4995.-**Plasmabrännare****PT60****TILL JASIC JP.45 & EP.45****PT60**

09637/LG	Kompl. brännare, 6 m	5555.-
09639/LG	Kompl. brännare, 12 m	8315.-
JE60-6 EVO	Kompl. brännare, 6 m	6100.-

Pos.	Art.nr.	Benämning	pris/st
1	9603	Brännarhuvud	2360.-
3	52582	Elektrod	55.-
4	60028	Luftfördelare	197.-
5	51313P.10	Dysa 1,0 mm/40–50 A	55.-
5	51313P.11	Dysa 1,1 mm/50–60 A	55.-
5	51318.06	Dysa 0,65 mm/10–20 A	52.-
5	51318.08	Dysa 0,8 mm/20–30 A	52.-
5	51312P.09	Dysa 0,9 mm/30–40 A	62.-
11	60389	Ytterkåpa	236.-
12	60432	Avståndshållare	191.-

Plasmabrännare**PT100****TILL JASIC JP.81/JP.101****PT100**

09721/LG	Kompl. brännare, 6 m	6730.-
09726/LG	Kompl. brännare, 12 m	9100.-

Pos.	Art.nr.	Benämning	pris/st
1	09700	Brännarhuvud	2989.-
3	09700.48	Kylrör	210.-
4	52556	Elektrod	74.-
5	60025	Luftfördelare/30–70 A	265.-
6	60026	Luftfördelare/80–100 A	278.-
7	51245.09	Dysa 0,9 mm/30–40 A	99.-
8	51246.10	Dysa 1,0 mm/40–50 A	87.-
8	51246.11	Dysa 1,1 mm/50–60 A	87.-
9	51246.12	Dysa 1,2 mm/60–70 A	87.-
9	51248.14	Dysa 1,4 mm/80–90 A	87.-
9	51248.15	Dysa 1,5 mm/100 A	87.-
9	512786.22	Mejlsingsdysa/100 A	87.-
10	60500	Ytterkåpa 30–70 A	399.-
11	60501	Ytterkåpa 80–100 A	399.-
	60508	Ytterkåpa mejsling	399.-
12	60444	Avståndshållare till 8 & 9	337.-

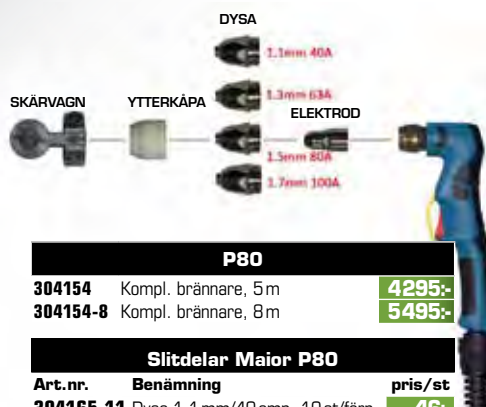
MA!OR Plasma-brännare P80**PASSAR TILL MA!OR TECCUT120**

DYSA



SKÄRVAGN

YTTERKÅPA

ELEKTROD

P80

304154	Kompl. brännare, 5 m	4295.-
304154-8	Kompl. brännare, 8 m	5495.-

Slitdelar Ma!or P80

Art.nr.	Benämning	pris/st
304165-11	Dysa 1,1 mm/40 amp, 10 st/förp	46.-
304165-13	Dysa 1,3 mm/63 amp, 10 st/förp	46.-
304165-15	Dysa 1,5 mm/80 amp, 10 st/förp	46.-
304165-17	Dysa 1,7 mm/100 amp, 10 st/förp	46.-
304166	Elektrod, 10 st/förp	46.-
304168	Ytterkåpa, 10 st/förp	169.-
304541	Skärvagn, 1 st/förp	210.-
304589	Cirkelskärstöd, 1 st/förp	765.-

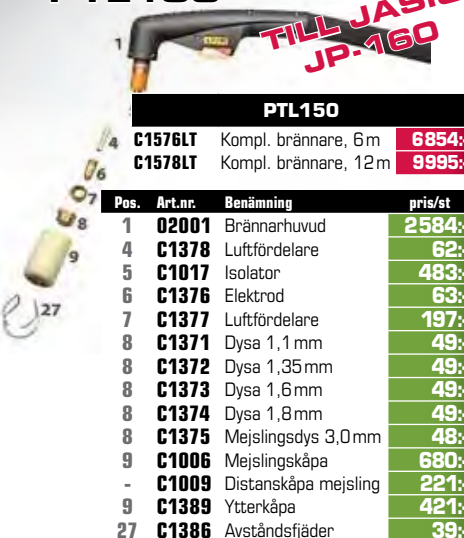
Plasmabrännare**PTL150****TILL JASIC JP.160****PTL150**

C1576LT	Kompl. brännare, 6 m	6854.-
C1578LT	Kompl. brännare, 12 m	9995.-

Pos.	Art.nr.	Benämning	pris/st
1	02001	Brännarhuvud	2584.-
4	C1378	Luftfördelare	62.-
5	C1017	Isolator	483.-
6	C1376	Elektrod	63.-
7	C1377	Luftfördelare	197.-
8	C1371	Dysa 1,1 mm	49.-
8	C1372	Dysa 1,35 mm	49.-
8	C1373	Dysa 1,6 mm	49.-
8	C1374	Dysa 1,8 mm	49.-
8	C1375	Mejlsingsdysa 3,0 mm	48.-
9	C1006	Mejlsingskåpa	680.-
-	C1009	Distanskåpa mejsling	221.-
9	C1389	Ytterkåpa	421.-
27	C1386	Avståndsfjäder	39.-

Skärstöds-kit**FÖR PLASMABRÄNNARE**

- För rak- och cirkelskäring

SKÄRSTÖDS-KIT

CK-5	(till PT-60)	1965.-
51864	(till PT-100)	1965.-
CK-2	(till PT-150)	2210.-

**Sortimentslådor****FÖR PLASMADELAR**

- Utvalt sortiment slitdelar till JASIC plasma-skärmaskiner.
- Innehåller allt som behövs för att komma igång och facken är tydligt märkta med artikelnummer, smidigt när det är dags att fylla på.



Art.nr:

JP45SORT	1490.-
JP81SORT	2690.-
JP100SORT	2100.-
JP160SORT	1950.-



REUTER 1.0 CLEANOX

För rengöring av TIG-svets sömmar. Använd också för märkning med mörk ton.

Komplett set innehållande bla:

- Performanceborste L med 4 m kablage
- 0,5 kg rengöring och polerelektrolyt
- Effekt 1000VA
- Vikt 5,7/10,8 kg
- Dim 250x150x260mm
- Spänning 230V

EFFEKT
80 AMP@100%
PULSEFFEKT
80-200 AMP



Art.nr:

EP-01-011 16450:-

REUTER 3.0 EASYCLEANOX

Designad för rengöring/polering av TIG- och MIG-svets sömmar samt märkning. En av marknadens mest kraftfulla maskiner.

Komplett set innehållande bla:

- Performanceborste XL med 4 m kablage
- 0,5 kg rengöring och polerelektrolyt
- Effekt 1250VA
- Vikt 7,4 kg/11,8 kg
- Dim 250x150x330mm
- Spänning 230V

EFFEKT
80 AMP@100%
PULSEFFEKT
80-200 AMP



Art.nr:

EP-01-013 32750:-

REUTER 5.0 EASYCLEANOX

Designad för rengöring/polering av TIG- och MIG-svets sömmar.

Autofeeder för optimal dosering av rengörings- och polermedel. Marknadens mest kraftfulla maskin?

Komplett set innehållande bla:

- Performanceborste XL med 4 m kablage
- 0,5 kg rengöring och polerelektrolyt
- Effekt 1250VA
- Vikt 8,7/19 kg
- Dim 250x150x500 mm
- Spänning 230V

EFFEKT
80 AMP@100%
PULSEFFEKT
80-250 AMP



Art.nr:

EP-01-015 66750:-

ELEKTROLYTISK RENGÖRING ISTÄLLET FÖR "BETNING"

REUTER Super Cleanox 6.0 The Pioneer

Modellen som sätter standarden för "Heavy Duty-rengöring". Tre effekt-nivåer för rengöring av TIG- och MIG-svets sömmar. Använd också för polering och märkning med både ljus och mörk ton.

- Effekt 2500VA
- Dim 190x200x450mm
- Vikt 28 kg
- Spänning 230V

EFFEKT
80 AMP@100%
PULSEFFEKT
80-300 AMP



Art.nr:

EP-01-017 45725:-

REUTER Magic Box

Uppgradera din befintliga rengörings-utrustning, oavsett fabrikat, till Autofeeder-system.

- Komplett system inkl. 5L elektrolytvätska



Art.nr:

EP-07-760 26950:-

EP-04-130 För rengöring av svagt oxiderade TIG-svets sömmar. 1 liter.

EP-04-041 För rengöring av svagt oxiderade TIG-svets sömmar. 5 liter.

EP-04-132 För polering och rengöring av både TIG- och MIG-svets sömmar. 1 liter.

EP-04-004 Märkvätska (enbart för märkning). 100ml.



EP-02-912 Kolborste XL.

EP-02-929 Kolborste XL 5-pack.

Art.nr:

EP-04-130	275:-
EP-04-041	1335:-
EP-04-132	345:-
EP-04-004	190:-
EP-02-912	949:-
EP-02-929	4170:-



JASIC EVO 2.0 PINNSVETS 160

- MMA-Smart Lift TIG
- ClearView teknologi
- Intelligent synergisk kontroll
- Snabb och enkel fabriksåterställning
- Skydd av elektroniska nyckelkomponenter
- Behovsanpassad fläktkyllning, ABAP
- Fjärrkontroll (tillval)
- Generatorvänlig (AVR)



Teknisk data

EA-160-PFC	ARC 160 PFC
Nätspänning	AC95-265V, 50/60 Hz AC 230V
Tomgångsspänning	78V
Säkring	11.3A
MMA	Nominal effekt 5kVA Effektområde 20-160A Intermittens vid 40°C 25 % Säkring 7A
TIG	Nominal effekt 3,2kVA Effektområde 10-160A Intermittens vid 40°C 25 %
Effektivitet	86 %
Effektfaktor	0,99
Energiparläge	MMA: 38.2W TIG: 7W
Skyddsklass	IP23S
Isoleringsklass	H
Mått LxBxD	413 x 150 x 311 mm
Vikt	7,2 kg
Rekommenderad generatorstorlek	7,5kVA



Ingår

Skyddsväska
Svetskabelset 3 meter

Valbara tillbehör

Trådbunden fjärrkontroll
Minifjärrkontroll trådlös

* Generator måste ha AVR

Art.nr:

EA-160-PFC EVO ARC 2.0 160 6200:-



JASIC EVO 2.0 PINNSVETS 200

- MMA-Smart Lift TIG
- ClearView teknologi
- Intelligent synergisk kontroll
- Snabb och enkel fabriksåterställning
- Skydd av elektroniska nyckelkomponenter
- Behovsanpassad fläktkyllning, ABAP
- Fjärrkontroll (tillval)
- Generatorvänlig (AVR)



Teknisk data

EA-200-PFC	ARC 200 PFC
Nätspänning	AC95-265V, 50/60 Hz AC 230V
Tomgångsspänning	78V
Säkring	14,9A
MMA	Nominal effekt 6,8kVA Effektområde 20-200A Intermittens vid 40°C 25 % Säkring 9,8A
TIG	Nominal effekt 4,5kVA Effektområde 10-200A Intermittens vid 40°C 25 %
Effektivitet	85 %
Effektfaktor	0,99
Tom statiskt	MMA: 46.8W TIG: 7W
Skyddsklass	IP23S
Isoleringsklass	H
Mått LxBxD	413 x 150 x 311 mm
Vikt	7,2 kg
Rekommenderad generatorstorlek	10kVA



Ingår

Skyddsväska
Svetskabelset 3 meter

Valbara tillbehör

Trådbunden fjärrkontroll
Minifjärrkontroll trådlös

* Generator måste ha AVR

Art.nr:

EA-200-PFC EVO ARC 2.0 200 6600:-



JASIC EVO 2.0 MIGSVETS 160

- MIG-MMA-Smart Lift TIG
- ClearView teknologi
- Intelligent synergisk kontroll
- Snabb och enkel fabriksåterställning
- Skydd av elektroniska nyckelkomponenter
- Behovsanpassad fläktkyllning, ABAP
- Fjärrkontroll (tillval)
- Generatorvänlig (AVR)



Teknisk data

EM-160-PFC	MIG 160 PFC
Nätspänning	AC95-265V, 50/60 Hz AC 230V
Tomgångsspänning	67V
Säkring	10,4A
MIG	Nominal effekt 4,22kVA Effektområde 20-160A Intermittens vid 40°C 30 % Trådmätningshastighet 2-14m/min Storlek på trådspole D200
MMA	Säkring 10,1A Nominal effekt 4,19kVA Effektområde 20-140A Intermittens vid 40°C 30 % Säkring 7,9A
TIG	Nominal effekt 3,23kVA Effektområde 5-160A Intermittens vid 40°C 30 %
Effektivitet	84 %
Effektfaktor	0,99
Energiparläge	<50W
Skyddsklass	IP23S
Isoleringsklass	H
Mått LxBxD	565 x 220 x 415 mm
Vikt	16 kg
Rekommenderad generatorstorlek	6,5kVA



Ingår

Slangpaket MIG 3 meter
Återledarkabel 3 meter
Gasslang

Valfria tillbehör

Trådlös fjärrkontroll
Kabelansluten fjärrkontroll

* Generator måste ha AVR

Art.nr:

EM-160-PFC EVO MIG 2.0 160 13900:-



JASIC EVO 2.0 MIGSVETS 200

- MIG-MMA-Smart Lift TIG
- ClearView teknologi
- Intelligent synergisk kontroll
- Snabb och enkel fabriksåterställning
- Skydd av elektroniska nyckelkomponenter
- Behovsanpassad fläktkyllning, ABAP
- Fjärrkontroll (tillval)
- Generatorvänlig (AVR)



Teknisk data

EM-200C-PFC	MIG 200 PFC
Nätspänning	AC95-265V, 50/60 Hz AC 230V
Tomgångsspänning	67V
Säkring	13,5A
MIG	Nominal effekt 5,74kVA Effektområde 30-200A Intermittens vid 40°C 25 % Trådmätningshastighet 2-15m/min Storlek på trådspole D200
MMA	Säkring 13,6A Nominal effekt 5,77kVA Effektområde 20-180A Intermittens vid 40°C 25 % Säkring 10,6A
TIG	Nominal effekt 4,43kVA Effektområde 5-200A Intermittens vid 40°C 25 %
Effektivitet	84 %
Effektfaktor	0,99
Energiparläge	<50W
Skyddsklass	IP23S
Isoleringsklass	H
Mått LxBxD	565 x 220 x 415 mm
Vikt	16 kg
Rekommenderad generatorstorlek	8,5kVA



Ingår

Slangpaket MIG 3 meter
Återledarkabel 3 meter
Gasslang

Valfria tillbehör

Trådlös fjärrkontroll
Kabelansluten fjärrkontroll

* Generator måste ha AVR

Art.nr:

EM-200C-PFC EVO MIG 2.0 200 15900:-



JASIC EVO 2.0 MIGSVETS 200CT

- MIG-MMA-Smart Lift TIG
- ClearView teknologi
- Intelligent synergisk kontroll
- Snabb och enkel fabriksåterställning
- Skydd av elektroniska nyckelkomponenter
- Behovsanpassad fläktkyllning, ABAP
- Fjärrkontroll (tillval)
- Generatorvänlig (AVR)



Teknisk data

EM-200CT	MIG 200 PFC
Nätspänning	AC95-265V, 50/60 Hz
	AC 230V
Tomgångsspänning	68V
Säkring	13,5A
Nominell Ineffekt	7,5kVA
MIG	
Effektområde	30-200A
Intermittens vid 40°C	30 %
Trådmatningshastighet	2-16m/min
Storlek på trådspole	D300
Säkring	13,6A
MMA	
Nominell Ineffekt	5,7kVA
Effektområde	20-180A
Intermittens vid 40°C	30 %
Säkring	10,6A
TIG	
Nominell Ineffekt	4,4kVA
Effektområde	5-200A
Intermittens vid 40°C	30 %
Effektivitet	>80 %
Effektfaktor	0,99
Energisparläge	<50W
Skyddsklass	IP23S
Isoleringsklass	H
Mått LxBxD	920 x 480 x 755 mm
Vikt	41,9 kg
Rekommenderad generatorstorlek	11,5kVA



Ingår

Vagn
Slangpaket MIG 4 meter
Återledarkabel 3 meter
Gasslang

Valfria tillbehör

Trådlös fjärrkontroll
Kabelsluten fjärrkontroll
TFT-skärm

* Generator måste ha AVR

Art.nr:

EM-200CT EVO MIG 2.0 200CT 18900:-



JASIC EVO 2.0 MIGSVETS 250CT

- MIG-MMA-Smart Lift TIG
- ClearView teknologi
- Intelligent synergisk kontroll
- Snabb och enkel fabriksåterställning
- Skydd av elektroniska nyckelkomponenter
- Behovsanpassad fläktkyllning, ABAP
- Fjärrkontroll (tillval)
- Generatorvänlig (AVR)



Teknisk data

EM-250CT	MIG 250 PFC
Nätspänning	AC95-265V, 50/60 Hz
	AC 230V
Tomgångsspänning	70V
Säkring	18,5A
Nominell Ineffekt	10,3kVA
MIG	
Effektområde	30-250A
Intermittens vid 40°C	30 %
Trådmatningshastighet	2-18m/min
Storlek på trådspole	D300
Säkring	17,6A
MMA	
Nominell Ineffekt	6,9kVA
Effektområde	20-220A
Intermittens vid 40°C	30 %
Säkring	14,5A
TIG	
Nominell Ineffekt	6,1kVA
Effektområde	5-250A
Intermittens vid 40°C	30 %
Effektivitet	>80 %
Effektfaktor	0,99
Energisparläge	<50W
Skyddsklass	IP23S
Isoleringsklass	H
Mått LxBxD	920 x 480 x 755 mm
Vikt	41,9 kg
Rekommenderad generatorstorlek	15,5kVA



Ingår

Vagn
Slangpaket MIG 4 meter
Återledarkabel 3 meter
Gasslang

Valfria tillbehör

Trådlös fjärrkontroll
Kabelsluten fjärrkontroll

* Generator måste ha AVR

Art.nr:

EM-250CT EVO MIG 2.0 250CT 20900:-



JASIC EVO 2.0 TIGSVETS 200 DC

- TIG-MMA
- ClearView teknologi
- Dash-Arc HF
- Smart Lift TIG
- Fullständiga DC-puls TIG-parametrar
- Smartgas-/gassparfunktion
- Med eller utan vattenkyllning (H₂O)
- Snabb och enkel fabriksåterställning
- Skydd av elektroniska nyckelkomponenter
- Behovsanpassad fläktkyllning, ABAP
- Fjärrkontroll (tillval)
- Generatorvänlig (AVR)



Teknisk data

ET-200P	TIG 200P PFC
Nätspänning	AC95-265V, 50/60 Hz
	AC 230V
Tomgångsspänning	68V
Säkring	9,8A
Nominell Ineffekt	4,5kVA
TIG	
Effektområde	5-200A
Intermittens vid 40°C	25 %
Säkring	12,8A
MMA	
Nominell Ineffekt	5,9kVA
Effektområde	10-180A
Intermittens vid 40°C	25 %
Effektivitet	84 %
Effektfaktor	0,99
Energisparläge	MMA: 33W TIG: 7W
Skyddsklass	IP23S
Isoleringsklass	H
Mått LxBxD	453 x 150 x 313 mm
Vikt	8,97 kg
Rekommenderad generatorstorlek	7kVA



Ingår

Skyddsväska
Svetskabelset 3 meter
Slangpaket TIG 4 meter
Gasslang

Valfria tillbehör

Trådlös fjärrkontroll
Kabelsluten fjärrkontroll
Trådlös fotpedal
Trådbunden fotpedal
Vattenkyl

* Generator måste ha AVR

Art.nr:

ET-200P EVO TIG 2.0 200 11900:-

ET-200P-WC EVO TIG 2.0 200 H₂O 19900:-



JASIC EVO 2.0 TIGSVETS 200 ACDC

- TIG-MMA
- Dash-Arc HF
- Smart Lift TIG
- Fullständiga puls TIG-parametrar och multipla AC-vågformer
- Smartgas-/gassparfunktion
- Med eller utan vattenkyllning (H₂O)
- Snabb och enkel fabriksåterställning
- Skydd av elektroniska nyckelkomponenter
- Behovsanpassad fläktkyllning, ABAP
- Fjärrkontroll (tillval)
- Generatorvänlig (AVR)



Teknisk data

ET-200PACDC	TIG 200P ACDC PFC
Nätspänning	AC95-265V, 50/60 Hz
	AC 230V
Tomgångsspänning	65V
Säkring	10,6A
Nominell Ineffekt	4,7kVA
TIG	
Effektområde	DC: 5-200A AC: 20-200A
Intermittens vid 40°C	25 %
Säkring	12,4A
MMA	
Nominell Ineffekt	5,6kVA
Effektområde	10-160A
Intermittens vid 40°C	30 %
Effektivitet	80 %
Effektfaktor	0,95
Energisparläge	<50W
Skyddsklass	IP23S
Isoleringsklass	H
Mått LxBxD	490 x 165 x 341 mm
Vikt	11,9 kg
Rekommenderad generatorstorlek	7kVA



Ingår

Tig-brännare 4 meter
Svetskabelset 3 meter
Gasslang

Valfria tillbehör

Trådlös fjärrkontroll
Kabelsluten fjärrkontroll
Trådlös fotpedal
Trådbunden fotpedal
TFT-skärm
Vattenkyl

* Generator måste ha AVR

Art.nr:

ET-200PACDC EVO TIG 2.0 200 21600:-

ET-200PACDC-WC EVO TIG 2.0 200 H₂O 29600:-



JASIC EVO 2.0 PLASMACUT 45PFC

- Plasmaskärmaskin
- ClearView teknologi
- HF-stabiliserande teknik
- SurePlasma-teknologi för konsekvent tändprestanda oavsett brännarlängder
- Nätskärningsfunktion för tex armeringsmattor
- Luftflödesfunktion
- Skydd av elektroniska nyckelkomponenter
- Behovsanpassad fläktkyllning, ABAP
- Generatorvänlig (AVR)



Teknisk data

EP-45	CUT 45 PFC
Nätspänning	AC95-265V, 50/60 Hz
Tomgångsspänning	AC 230V
Tomgångsspänning	300V
Säkring	11,5A
Nominell ineffekt	5,3kVA
Effektområde	20-45A
Bägestart	NHF
Intermittens vid 40°C	25 %
Rent snitt (kolstål)@400mm/min	15 mm
Separation (kolstål)	25 mm
Effektivitet	86 %
Effektfaktor	0,99
Energisparläge	<50W
Skyddsklass	IP23S
Isoleringsklass	H
Mått LxBxH	546 x 166 x 341 mm
Vikt	10 kg
Rekommenderad generatorstorlek	8kVA



Ingår

Skärbrännare 6 meter
Återledarkabel 3 meter

Valfria tillbehör

Kompressor
TFT-skärm

* Generator måste ha AVR

Art.nr:

EP-45C EVO CUT 2.0 45 17900:-



JASIC EVO 2.0 PLASMACUT 45PFC INBYGGD KOMPRESSOR

- Plasmaskärmaskin
- ClearView teknologi
- Inklusive kompressor
- HF-stabiliserande teknik
- SurePlasma-teknologi för konsekvent tändprestanda oavsett brännarlängder
- Nätskärningsfunktion för tex armeringsmattor
- Luftflödesfunktion
- Skydd av elektroniska nyckelkomponenter
- Behovsanpassad fläktkyllning, ABAP
- Generatorvänlig (AVR)



Teknisk data

EP-45SC	CUT 45 PFC
Nätspänning	AC95-265V, 50/60 Hz
Tomgångsspänning	AC 230V
Tomgångsspänning	300V
Säkring	15A
Nominell ineffekt	6,2kVA
Effektområde	20-45A
Bägestart	NHF
Intermittens vid 40°C	25 %
Rent snitt (kolstål)@400mm/min	12 mm
Separation (kolstål)	20 mm
Effektivitet	86 %
Effektfaktor	0,99
Energisparläge	<50W
Skyddsklass	IP23S
Isoleringsklass	H
Mått LxBxH	548 x 187 x 558 mm
Vikt	26,5 kg
Rekommenderad generatorstorlek	9,5kVA



Ingår

Skärbrännare 6 meter
Återledarkabel 3 meter
Kompressor

Valfria tillbehör

TFT-skärm

* Generator måste ha AVR

Art.nr:

EP-45SC EVO CUT 2.0 45 KOMP 25900:-



JASIC EVO 2.0 TILLBEHÖR



Art.nr:

FRC-01	Fotpedal - med kabel, 10m	4900:-
FRC-02	Fotpedal - trådlös, räckvidd 30 m	5900:-
HRC-01	Handfjärr - med kabel, 10 m	2600:-
HRC-02	Digital handfjärr trådlös - räckvidd 30 m	3900:-
HRC-03	Minifjärr trådlös - räckvidd 30 m	890:-
LC-30	Vattenkyl - för TIG 200P ACDC	9600:-
TFT-EM-200CT	TFT - kompatibel med EM-200CT	3450:-
TFT-ET-200PACDC	TFT - kompatibel med ET-200PACDC	2750:-
TFT-EP-45	TFT - kompatibel med EP-45	2450:-
EP-SC	Kompressor - kompatibel med EP-45	8100:-
6000004702	Kylvätska, 4 lit	695:-
793070	Kylvätska, 10 lit	1190:-

Vattenkyl

- Art.nr: LC-30
- Mått: 527 x 182 x 224 mm
- För TIG 200P ACDC

TFT-skärm

- Art.nr: TFT-EM-200CT
- Kompatibel med EM-200CT
- Art.nr: TFT-ET-200PACDC
- Kompatibel med ET-200PACDC
- Art.nr: TFT-EP-45
- Kompatibel med EP-45

Kompressor

- Art.nr: EP-SC
- Kompatibel med EP-45

JASIC PRO PINNSVETS 140

- MMA-Lift TIG
- För elektroder upp till 3,2mm
- Hot-start, Anti-stick, Arc-force, Lift-TIG
- Levereras med svetskablage
- 230V
- Säkring 16A
- Intermittens 140A/35%
- Dim 313x130x250
- Vikt 4,7 kg

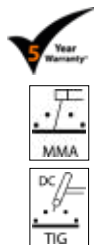

Art.nr:

JA-140

4200,-

JASIC POWER PINNSVETS 160

- MMA-Lift TIG
- För elektroder upp till 4,0mm
- Hot-start, Anti-stick, Arc-force, Lift-TIG
- Levereras med svetskablage och förvaringsväska
- 115/230V
- Säkring 16A
- Intermittens 160A/35%
- Dim 365x135x280
- Vikt 6,4 kg

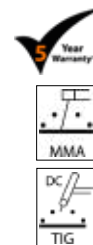

Art.nr:

JPA-160PFC

5900,-

JASIC PRO PINNSVETS 250

- MMA-Lift TIG
- För elektroder upp till 5,0mm
- Hot-start, Anti-stick, Arc-force, Lift-TIG
- Digital display
- Levereras med svetskablage
- 380V
- Säkring 16A
- Intermittens 250A/60%
- Vikt 9,6 kg
- Dim 430x168x312

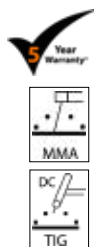

Art.nr:

JA-250

9200,-

JASIC PRO PINNSVETS 400

- MMA-Lift TIG
- Cellulosa-funktion
- För elektroder upp till 6mm
- Hot-start, Anti-stick, Arc-force, Lift-TIG
- Förberedd för fjärrkontroll
- Levereras med svetskablage
- 400V
- Säkring 20A
- Intermittens 400A/60%
- Dim 618x330x441
- Vikt 20kg



Art.nr:

JA-402C

17300,-

JASIC PRO TIGSVETS 200 DC & AC/DC

- TIG-MMA
- Puls-TIG: ar för stål, rostfritt (DC) och aluminium (AC/DC)
- Digital display
- HF-tändning, puls m m
- Levereras med TIG-brännare och återledarkabel
- 230V, 16A
- Intermittens 200A/30% (DC)
Intermittens 200A/25% (AC/DC)
- Dim 435x160x340
- Vikt 9,0kg

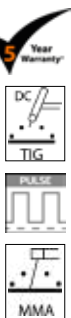

Art.nr:

JT-200P-PFC	DC	10600,-
JT-200DS	AC/DC	18900,-

JASIC PRO TIGSVETS 300P DC Vattenkyld

- TIG-MMA
- DC-puls TIG för stål och rostfritt
- Lagringsplatser för egna program
- HF-tändning, multi-puls m m
- Levereras med vattenkyld TIG-brännare och återledarkabel
- 400V, 16A
- Intermittens 300A/20%
- Dim 940x420x1130
- Vikt 74,0kg

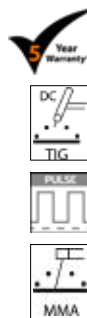

Art.nr:

JT-300P-WC	39900,-
------------	---------

JASIC PRO TIGSVETS 315P AC/DC Vattenkyld

- TIG-MMA
- AC/DC-puls TIG för stål, rostfritt och aluminium
- Lagringsplatser för egna program
- HF-tändning, multi-puls m m
- Levereras med vattenkyld TIG-brännare och återledarkabel
- 400V
- Säkring 16A
- Intermittens 315A/30%
- Dim 940x420x1130
- Vikt 80,0kg

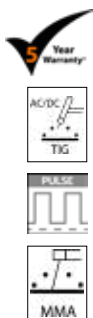

Art.nr:

JT-315MWD-WC	49900,-
--------------	---------

JASIC PRO MIGSVETS 160

- MIG-MMA-Lift TIG
- För svetstråd upp till 1,0mm
- För elektroder upp till 4,0mm
- Hot-start, Anti-stick, Arc-force, Lift-TIG
- Levereras med MIG-brännare och återledarkabel
- 230V
- Säkring 16A
- Intermittens 160A/35%
- Dim 485x185x370
- Vikt 12,5kg

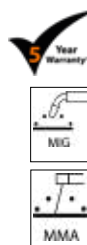

Art.nr:

JM-160C	11900,-
---------	---------

JASIC PRO MIGSVETS 350

- MIG-MMA-Lift TIG
- För svetstråd upp till 1,2 mm
- För elektroder upp till 4,0 mm
- Hot-start, Anti-stick, Arc-force, Lift-TIG
- Levereras med MIG-brännare och återledarkabel
- 400V, 16 A
- Intermittens 350A/40%
- Dim 900x450x755
- Vikt 52 kg



Art.nr:

JM-352C

23900,-



JASIC PRO MIGSVETS 350 PULS Synergic

- MIG-MMA-Lift TIG
- För svetstråd upp till 1,6 mm
- Puls och dubbelpuls
- Synergiprogram
- Fyrhjulsdreven matning
- 400V, 24 A
- Intermittens 350A/60%
- Dim 1020x505x1390
- Vikt 117 kg
- Levereras med vattenkyld MIG-brännare och återledarkabel



Art.nr:

JM-350P

77900,-



JASIC PRO MIGSVETS 450

- MIG-MMA-Lift TIG
- För svetstråd upp till 1,6 mm
- För elektroder upp till 6,0 mm
- Hot-start, Anti-stick, Arc-force, Lift-TIG
- 400V, 27 A
- Intermittens 400A/100%
- Dim 1020x505x1460
- Vikt 129 kg
- Levereras med vattenkyld MIG-brännare och återledarkabel



Art.nr:

JM-452S-WC

49500,-



JASIC PRO MIG/SVETS 500 Synergic

- MIG-MMA-Lift TIG
- Synergiprogram för vanligaste material och dimensioner
- Fyrhjulsdreven matning
- Hot-start, Anti-stick, Arc-force, Lift-TIG
- Levereras med vattenkyld MIG-brännare och återledarkabel
- 400V, 27 A
- Intermittens 500A/50%
- Dim 1020x505x1390
- Vikt 129 kg



Art.nr:

JM-500SYN

87900,-



JASIC PRO PLASMACUT 80



- Plasmaskärmaskin
- Skärkapacitet:
Kvalitetssnitt 25 mm, Skrotsnitt 30 mm
- CNC-interface för koppling till skärbord
- Luftförbrukning 200L/min – 5 bar
- Levereras med plasma-brännare 6 m och återledarkabel
- 400V, 16A
- Intermittens 80A/40%
- Dim 555x210x415
- Vikt 15,0 kg



Art.nr:

JP-81 20900:-

JASIC PRO PLASMACUT 100



- Plasmaskärmaskin
- Skärkapacitet:
Kvalitetssnitt 30 mm, Skrotsnitt 35 mm
- CNC-interface för koppling till skärbord
- Luftförbrukning 220L/min – 5 bar
- Levereras med plasma-brännare 6 m och återledarkabel
- 400V, 16A
- Intermittens 100A/40%
- Dim 565x255x440
- Vikt 26,5 kg



Art.nr:

JP-101 29300:-

JASIC PRO PLASMACUT 160



- Plasmaskärmaskin
- Skärkapacitet:
Kvalitetssnitt 45 mm, Skrotsnitt 50 mm
- Luftförbrukning 220L/min – 5 bar
- Levereras med plasma-brännare 6 m och återledarkabel
- 400V, 48A
- Intermittens 160A/60%
- Dim 676x333x712
- Vikt 55,0 kg



Art.nr:

JP-160 52600:-

JASIC PRO TILLBEHÖR



Art.nr: Benämning:

JSB-01	Maskinväska till maskiner 140–200A	995:-
JRC-25	Fjärrkontroll 25m till JA-402C	2195:-
JFC-05	Fotpedal till JT-200P-PFC, JT-200DS	1995:-
JFC-08	Fotpedal till JT-315P/MWD-WC	1995:-
6000004702	Kylvätska, 4 lit	695:-
793070	Kylvätska, 10 lit	1190:-

JASIC LASERSVETSAR LS-15000F & LS-20000F

- 3-in-1. Svetsa, skär och rengör med en och samma maskin
- För godstjocklek upp till 6 mm
- Använd traditionellt tillsatsmaterial
- Upp till 4 ggr snabbare än MIG och 10 ggr snabbare än TIG
- 80–90% energibesparning
- Mycket enkel installation och drift
- Mycket snabb inläring för operatören



Art.nr	Effekt	Kapacitet	LxBxH	Vikt	Anslutning	
LS-15000F	1500 W	0,5–5,0 mm	773 x 410 x 737	85 kg	230 V, 32 A	Pris vid förfrågan
LS-20000F	2000 W	0,5–6,0 mm	773 x 410 x 737	92 kg	230 V, 32 A	Pris vid förfrågan

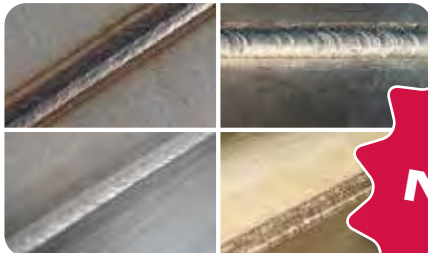

NYHET!

VIKTIG INFORMATION ANG. LASERSVETSNING

Lasrar klassificeras i flera klasser beroende på vilken risknivå de utgör och deras förmåga att orsaka skada på operatören och andra inom det omgivande området, där den högsta klassen 4 representerar de farligaste lasrarna som finns tillgängliga.

EN-60825-1 beskriver klassificeringen och säkerhetsvägledningen för laserprodukter. Handhållna fiberlasersvetsmaskiner klassificeras som farliga laserprodukter i klass 4, men med den personliga skyddsutrustning som krävs för att skydda operatören och ett specialbyggt Kyrus Automation klass 4-lasersvetsbås är denna teknik säker att använda.

Skillnaden mellan lasersvetsning och traditionella bågsvetsningsprocesser är att laserenergi används istället för en elektrisk ljusbåge för att bilda smältbadet. Som sådan måste ytterligare processspecifika säkerhetsåtgärder beaktas vid användning av denna utrustning. Det är obligatoriskt att alla företag som använder laserapparater av klass 4 har en lämpligt kvalificerad lasersäkerhetsansvarig som ansvarar för lasersäkerheten på plats.

Skyddsutrustning

Vi lagerför skyddsutrustning enligt EN207-standard.

Kontakta din återförsäljare för ytterligare info.



Lasersvetsbås KYRUS

- Speciellt utformade för användning med den nya generationens handhållna lasersvetsar och uppfyller IEC 60825-4-standarderna
- Integreras med de inbyggda säkerhetssystemen i lasersvetsutrustningen
- Helt integrerad "plug and play"-elektronik inklusive dörrlås, kraftdistribution, kabelkanaler och LED-belysning
- Modulär design, vilket möjliggör utbytbara sektioner och framtida expansionsmöjligheter
- Produktspecifik monteringsanvisning ger enkel installation
- Belysta laservarningsskyltar
- 4K CCTV med liveskärm rekommenderas
- Ljustät serviceanslutning
- Skräddarsydda lösningar tillgängliga på begäran
- Standarddimensioner är 3x2 m, 3x3 m, 4x3 m och 4x4 m



Pris vid förfrågan

MA!OR TecSTICK 160

PINNSVETS

- Strömområde 20-160 amp
- Intermittens 60% vid 160 amp
- Svetsar 3,2 kontinuerligt
- 280x110x160mm
- Nätspanning 1x230V
- IP21S
- Vikt 3,8 kg
- Inkl. svetskabelset



Art.nr:

304876 MA!OR Tecstick160 3690:-

MA!OR TecMIG 2.0

MIG-/MMASVETS 250 AMP

- Strömområde 30-250 amp
- 4-hjulsdrivet matarverk
- Intermittens 60% vid 250 amp
- Nätspanning 380V
- IP21S
- Levereras med MIG-brännare och återledarkabel 3m



Art.nr:

380250 MA!OR TecMIG250 14990:-

MA!OR TecCUT 120

PLASMASKÄRMASKIN

- Strömområde 20-120 amp
- Skärkapacitet 40/32 mm
- Intermittens 60% vid 120 amp
- 660x380x660mm
- Nätspanning 380V
- 32 amp säkring
- IP21S
- Vikt 34 kg
- Inklusive plasma-brännare P80, 5m



Art.nr:

304292 MA!OR TecCUT 120 19900:-

R!MAC Svets skydd

- Bänkmödel
- 450x900x450mm
- Lättmonterat på ställning



Art.nr:

213636 2325:-

R!MAC Svetsvägg

- Grönt draperi
- Höjd 180cm x bredd 240cm
- Monteras utan verktyg
- Ställning i 25mm rör
- Levereras i 1 st kartong



Art.nr:

211455 1895:-

R!MAC Svetsbås

- Grönt draperi
- 180x180x180cm
- Monteras utan verktyg
- Ställning i 25mm rör
- Levereras i 1 st kartong

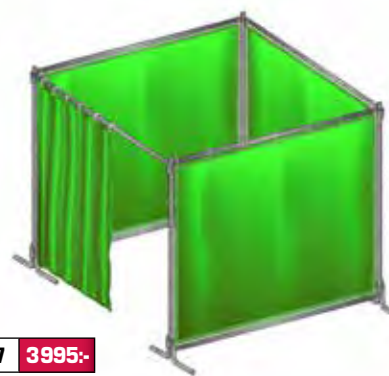

Art.nr:

211457 3995:-

R!MAC Flamskyddsduk för lödning

- Tål 2400°C
- Lång livslängd
- Fritt från asbest
- Fibrer utan giftigt innehåll
- 220x152mm

Art.nr:

165450 590:-

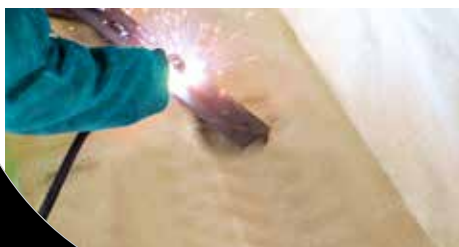

R!MAC Skyddsfil för svetsloppor etc

- Tål 1200°C
- Kantsydd för lång livslängd
- Silikonbehandlat ytskikt
- Motstår svetsloppor och vinkelslippsprut



Art.nr:

232191 1x1m 945:-

232192 1x2m 1890:-

232194 2x2m 3780:-

R!MAC Svetsduk

PERFEKT SKYDD VID SVETS-, SLIP- & VÄRMEARBETE

- Tål 600°C
- Oliksidig, aluminiumbelagd
- Bredd 1m
- Längd 30m



Art.nr:

955657 4995:-

EUROBOOR **BM45AIR** Grad- & kantfasmaskin

- Superkompakt
- Lämplig för gradning i hål >8mm
- Levereras med 2x45°-skär och 2xR1,5-skär
- Tydlig skala för skärdjup
- Längd 150mm
- Vikt 320g

NYHET!



Art.nr:

BM45AIR	Grad- & kantfasmaskin	3300:-
BM45AIR.45ALU	Skärstål 45° för aluminium	1560:-
BM45AIR.45SS	Skärstål 45° för rostfritt stål	2870:-
BM45AIR.45ST	Skärstål 45° för stål	1580:-
BM45AIR.R1.5	Skärstål R1,5 för stål (R=radie)	1580:-

EUROBOOR **B45S** Kantfasmaskin

- Lätt och smidig maskin
- Lämplig för fasning i hål >20mm
- Fasdjup max 6mm vid 45°-vinkel
- Levereras med 1x45°-skärhuvud inklusive skär
- Tydlig skala för skärdjup
- Längd 458mm
- Vikt 4,8kg



Art.nr:

B45S	Kantfasmaskin	6600:-
B45S.1011	Skärhuvud 45°	1100:-
B45S.1011A	Skärhuvud 30°	1100:-
B45S.1011B	Skärhuvud R2,5 (R=radie)	1100:-
LKS.20	Skärstål för skärhuvud 30° & 45°	1650:-
LKS.20-R	Skärstål för skärhuvud R2,5 (R=radie)	1750:-

EUROBOOR **B60** Kantfasmaskin

- Mycket kraftfull och effektiv för bearbetning i stål
- Lämplig för fasning i hål >150mm
- Fasdjup max 24mm vid 45°-vinkel
- Levereras med 1x45°-skärhuvud inklusive skär
- Tydlig skala för skärdjup och vinkel 0-60°
- 1100W
- Längd 415mm
- Vikt 22,3kg



Art.nr:

B60	Kantfasmaskin	19900:-
B60.0027	Skärhuvud	6990:-
LKS.15	Skärstål	1990:-

EUROBOOR **B60S** Kantfasmaskin för rostfritt

- Mycket kraftfull och effektiv för bearbetning i rostfritt
- Lämplig för fasning i hål >150mm
- Fasdjup max 24mm vid 45°-vinkel
- Levereras med 1x45°-skärhuvud inklusive skär
- Tydlig skala för skärdjup och vinkel 0-60°
- 1800W
- Längd 415mm
- Vikt 24,5kg



Art.nr:

B60S	Kantfasmaskin	24900:-
B60.0027	Skärhuvud	6990:-
LKS.15	Skärstål	1990:-
B60.1020S	Guide i rostfritt stål	3100:-

EUROBOOR ECO.36+ Magnetbormaskin lågbyggd

- Effekt 1050 W
- Varvtal obelastad 700 rpm
- Slaglängd 40 mm
- Dragkraft magnet 1200kg
- Höjd 165 mm
- Vikt 10,3 kg
- Weldonfäste
- Kärnborr 12–36 mm
- Försänkning <40 mm



Art.nr:

ECO.36	11990:-
ECO.36+	12990:-

EUROBOOR ECO.30 Magnetbormaskin

- Effekt 950 W
- Varvtal obelastad 775 rpm
- Slaglängd 90 mm
- Dragkraft magnet 1200kg
- Vikt 8,5 kg
- Höjd 293–383 mm
- Weldonfäste
- Kärnborr 12–30 mm
- Spiralbör 1–13 mm
- Försänkning 10–35 mm



Art.nr:

ECO.30	6990:-
ECO.30S+	8990:-

+MASKINER HAR • SPÄNNINGSFALLSSKYDD • TILTSKYDD • AUTOMA

EUROBOOR ECO.32 Magnetbormaskin

- Effekt 1050 W
- Varvtal obelastad 775 rpm
- Slaglängd 150 mm
- Dragkraft magnet 1500 kg
- Vikt 12 kg
- Höjd 370–512 mm
- Weldonfäste
- Kärnborr 12–32 mm
- Spiralbör 1–13 mm
- Försänkning 10–40 mm



Art.nr:

ECO.32	8200:-
ECO.32+	9300:-

EUROBOOR ECO.50+/T Magnetbormaskin

- Effekt 1375 W
- Steglöst varv 100–530 rpm
- Slaglängd 170 mm
- Dragkraft magnet 1850 kg
- Höjd 385–540 mm
- Vikt 13,5 kg
- MK2 fäste
- Kärnborr 12–50 mm
- Spiralbör 1–23 mm
- Gängning M3–M20 mm
- Försänkning 10–40 mm

HÖGER
VÄNSTER-
GÅNG



Art.nr:

ECO.50+/T	15400:-
-----------	---------

EUROBOOR ECO.32-T Magnetbormaskin

- Effekt 1050 W
- Steglöst varv 100–530 rpm
- Slaglängd 150 mm
- Dragkraft magnet 1500 kg
- Vikt 11 kg
- Höjd 370–512 mm
- Weldonfäste
- Kärnborr 12–32 mm
- Spiralborr 1–13 mm
- Gängning M3–M12 mm
- Försänkning 10–40 mm

HÖGER
VANSTER-
GÅNG



BORRA GÅNGA
FÖRSÄNKA

Art.nr:

ECO.32-T 11400:-

EUROBOOR ECO.40S Magnetbormaskin

- Effekt 1150 W
- Varvtal obelastad 600 rpm
- Slaglängd 145 mm
- Dragkraft magnet 1500 kg
- Vikt 11,2 kg
- Höjd 360–440 mm
- Weldonfäste
- Kärnborr 12–40 mm
- Spiralborr 1–16 mm
- Försänkning 10–45 mm



Art.nr:

ECO.40S 8990:-

ECO.40S+ 10900:-

AVSTÄNGNING • OLJESMORD VÄXELLÅDA • KOLBORSTINDIKATOR

EUROBOOR ECO.50S+ Magnetbormaskin

- Effekt 1300 W
- Varvtal obelastad 315/690 rpm
- Slaglängd 170 mm
- Dragkraft magnet 1500 kg
- Höjd 445–615 mm
- Vikt 11,2 kg
- Weldonfäste MK3
- Kärnborr 12–50 mm
- Spiralborr 1–23 mm
- Försänkning 10–55 mm



FÖR DE TUFFASTE
HÅLTAGNING-
JOBBERN

Art.nr:

ECO.50S 13990:-

ECO.50S+ 14900:-

EUROBOOR ECO.55S+/T Magnetbormaskin

- Effekt 1700 W
- Steglöst varv 60–500 rpm
- Slaglängd 170 mm
- Dragkraft magnet 1850 kg
- Höjd 490–660 mm
- Vikt 13,75 kg
- MK3 fäste
- Kärnborr 12–55 mm
- Spiralborr 1–23 mm
- Gängning M3–M20 mm
- Försänkning 10–45 mm

HÖGER
VANSTER-
GÅNG



LEDINDICATOR
FÖR RÄTT
ARBETSTRYCK

Art.nr:

ECO.55S+/T 18500:-

EUROBOOR ECO.55S+/TA Magnetbormaskin

- Effekt 1700 W
- Steglöst varv 60–500rpm
- Slaglängd 170 mm
- Dragkraft magnet 1850kg
- Höjd 490–660mm
- Vikt 23,5kg
- MK3 fäste
- Kärnbör 12–55mm
- Spiralbör 1–23mm
- Gängning M3–M20mm
- Försänkning 10–45mm

HÖGER
VÄNSTER-
GÅNG

AUTOMATISK
MATNING



Art.nr:

ECO.55S+/TA 28500:-

EUROBOOR ECO.60S+ Magnetbormaskin

- Effekt 1700 W
- Varvtal 60–275/100–500rpm
- Slaglängd 170 mm
- Dragkraft magnet 1850kg
- Höjd 452–622mm
- Vikt 12,9kg
- MK3 fäste
- Kärnbör 12–60mm
- Spiralbör 1–23mm
- Försänkning 10–65mm

HEAVY
DUTY



Art.nr:

ECO.60S+ 16900:-

+MASKINER HAR • SPÄNNINGSFALLSSKYDD • TILTSKYDD • AUTOMA

EUROBOOR ECO.80S+ Magnetbormaskin

- Effekt 1800 W
- Varvtal obelastad 200–650 rpm
- Slaglängd 260 mm
- Dragkraft magnet 3000kg
- Höjd 510–710mm
- Vikt 27,3kg
- MK3 fäste
- Kärnbör 12–80mm
- Spiralbör 1–31mm
- Försänkning 10–85mm

4 OLIKA
VARVTAL



Art.nr:

ECO.80S+ 21990:-

EUROBOOR ECO.100S+/T Magnetbormaskin

- Effekt 2050 W
- Varvtal 42–620 rpm
- Slaglängd 260 mm
- Dragkraft magnet 3000kg
- Höjd 510–710mm
- Vikt 28kg
- MK3 fäste
- Kärnbör 12–100mm
- Spiralbör 1–31mm
- Gängning M3–M30mm
- Försänkning 10–50mm

HÖGER
VÄNSTER-
GÅNG



Art.nr:

ECO.100S+/T 24800:-

EUROBOOR ECO.100S+/TD Magnetbormaskin

- Effekt 2050 W
- Varvtal 42–620 rpm
- Slaglängd 260 mm
- Dragkraft magnet 3000 kg
- Höjd 510–710 mm
- Vikt 28 kg
- MK3 fäste
- Kärnborr 12–100 mm
- Spiralbör 1–31 mm
- Gängning M3–M30 mm
- Försänkning 10–50 mm

HÖGER
VÄNSTER-
GÅNG

RÖRLIG
MAGNETFOT



Roterbar 30°
åt båda håll
och skjutbar
15–20 mm
framåt/bakåt



Art.nr:

ECO.100S+/TD 26900,-

EUROBOOR ECO.200S/T Magnetbormaskin

- Effekt 2750 W
- Steglöst varv 40–470 rpm
- Slaglängd 255 mm
- Dragkraft magnet 3680 kg
- Höjd 650–905 mm
- Vikt 58,5 kg
- MK4 fäste
- Kärnborr 12–400 mm
- Spiralbör 1–50 mm
- Gängning M3–M48 mm
- Försänkning 10–205 mm

HÖGER
VÄNSTER-
GÅNG

MAX BORR-
DIAMETER
200MM



Art.nr:

ECO.200S/T 52300,-

ATAVSTÄNGNING • OLJESMORD VÄXELLÅDA • KOLBORSTINDIKATOR

EUROBOOR EBM.36 18V Magnetbormaskin

- Effekt 1000 W
- Varvtal obelastad, 530rpm
- Höjd 370–410 mm
- Vikt 10,2 kg
- Weldonfäste
- Kärnbör 12–36 mm
- Permanentmagnet
- Inkl ett batteri 18V 5,0Ah samt laddare

44 HÅL/
LADDNING
(Ø 14MM)



Art.nr:

EBM.36 19700,-

EUROBOOR VAC.50S+ Bormaskin med vacuumfäste

- Effekt 1300 W
- Varvtal obelastad, 380/690rpm
- Höjd 420–590 mm
- Vikt 9,9 kg
- MK3 Weldonfäste
- Kärnbör 12–50 mm
- Absorptionskraft 300kg
- Integrerad vacuum-motor



Art.nr:

VAC.50S+ 19900,-

EUROBOOR TUBE.30

Magnetbormaskin för plana ytor & rör

- Effekt: 950W
- Varvtal obelastad 775 min
- Slaglängd 90 mm
- Dragkraft magneter 532 kg/st
- 2 individuellt ställbara magneter
- Höjd 326–416 mm
- Vikt: 11 kg
- Weldonfäste
- Kärnbör 12–30 mm
- Spiralbör 1–13 mm
- Permanentmagnet



Art.nr:

TUBE.30 16400,-

EUROBOOR TUBE.55S/T

Magnetbormaskin för plana ytor & rör

- Effekt: 1700W
- Varvtal obelastad 60–275/100–500 min
- Slaglängd 170 mm
- Dragkraft magneter 900 kg/st
- 2 individuellt ställbara magneter
- Höjd 523–693 mm
- Vikt: 16 kg
- Weldonfäste
- Kärnbör 12–55 mm
- Spiralbör 1–23 mm
- Permanentmagnet



Art.nr:

TUBE.55S/T 27900,-

EUROBOOR RAIL.40S

Bormaskin för räls

- Effekt: 1200 W
- Varvtal obelastad 600 rpm
- Höjd 495–610 mm
- Vikt: 12 kg
- MK3 fäste
- Kärnbör 12–36 mm



Art.nr:

RAIL.40S 21900,-

EUROBOOR F.16

Stativ med magnetfot för bormaskin

- Kragfäste $\varnothing 43$ mm
- Längd 310 mm
- Bredd 170 mm
- Höjd 325–495 mm
- Vikt: 7,5 kg
- Dragkraft magnet: 1200 kg
- Magnet 160x80x36 mm



Art.nr:

F.16 6200,-

KÄRNBORR MED WELDONFÄSTE



Weldon 19,05 mm
Skärdjup 30,00 mm

Art.nr.	Ø mm	Pris
HCS.120	12,0	293.-
HCS.130	13,0	293.-
HCS.140	14,0	293.-
HCS.150	15,0	301.-
HCS.160	16,0	314.-
HCS.170	17,0	332.-
HCS.180	18,0	340.-
HCS.190	19,0	346.-
HCS.200	20,0	350.-
HCS.210	21,0	374.-
HCS.220	22,0	386.-
HCS.230	23,0	405.-
HCS.240	24,0	431.-
HCS.250	25,0	445.-
HCS.260	26,0	460.-
HCS.270	27,0	475.-
HCS.280	28,0	491.-
HCS.290	29,0	500.-
HCS.300	30,0	553.-
HCS.310	31,0	625.-
HCS.320	32,0	659.-
HCS.330	33,0	705.-
HCS.340	34,0	754.-
HCS.350	35,0	840.-
HCS.360	36,0	892.-
HCS.370	37,0	913.-
HCS.380	38,0	962.-
HCS.390	39,0	984.-
HCS.400	40,0	984.-
HCS.410	41,0	1026.-
HCS.420	42,0	1075.-
HCS.430	43,0	1107.-
HCS.440	44,0	1183.-
HCS.450	45,0	1209.-
HCS.460	46,0	1248.-
HCS.470	47,0	1261.-
HCS.480	48,0	1346.-
HCS.490	49,0	1411.-
HCS.500	50,0	1443.-
HCS.510	51,0	1481.-
HCS.520	52,0	1513.-
HCS.530	53,0	1581.-
HCS.540	54,0	1658.-
HCS.550	55,0	1730.-
HCS.560	56,0	1763.-
HCS.570	57,0	1775.-
HCS.580	58,0	1821.-
HCS.590	59,0	1879.-
HCS.600	60,0	1921.-

HSS



Weldon 19,05 mm
Skärdjup 55,00 mm

Art.nr.	Ø mm	Pris
HCL.120	12,0	444.-
HCL.130	13,0	444.-
HCL.140	14,0	411.-
HCL.150	15,0	411.-
HCL.160	16,0	431.-
HCL.170	17,0	444.-
HCL.180	18,0	483.-
HCL.190	19,0	491.-
HCL.200	20,0	508.-
HCL.210	21,0	547.-
HCL.220	22,0	572.-
HCL.230	23,0	587.-
HCL.240	24,0	613.-
HCL.250	25,0	638.-
HCL.260	26,0	657.-
HCL.270	27,0	697.-
HCL.280	28,0	729.-
HCL.290	29,0	752.-
HCL.300	30,0	811.-
HCL.310	31,0	840.-
HCL.320	32,0	867.-
HCL.330	33,0	914.-
HCL.340	34,0	962.-
HCL.350	35,0	1002.-
HCL.360	36,0	1034.-
HCL.370	37,0	1073.-
HCL.380	38,0	1132.-
HCL.390	39,0	1185.-
HCL.400	40,0	1257.-
HCL.410	41,0	1303.-
HCL.420	42,0	1346.-
HCL.430	43,0	1442.-
HCL.440	44,0	1578.-
HCL.450	45,0	1656.-
HCL.460	46,0	1751.-
HCL.470	47,0	1886.-
HCL.480	48,0	1976.-
HCL.490	49,0	2022.-
HCL.500	50,0	2081.-
HCL.510	51,0	2109.-
HCL.520	52,0	2184.-
HCL.530	53,0	2291.-
HCL.540	54,0	2334.-
HCL.550	55,0	2391.-
HCL.560	56,0	2464.-
HCL.570	57,0	2537.-
HCL.580	58,0	2606.-
HCL.590	59,0	2678.-
HCL.600	60,0	2757.-

HSS

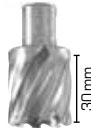

Weldon 19,05 mm
Skärdjup 30,00 mm

Art.nr.	Ø mm	Pris
IBS.120	12,0	543.-
IBS.130	13,0	543.-
IBS.140	14,0	545.-
IBS.150	15,0	579.-
IBS.160	16,0	611.-
IBS.170	17,0	624.-
IBS.180	18,0	637.-
IBS.190	19,0	654.-
IBS.200	20,0	676.-
IBS.210	21,0	720.-
IBS.220	22,0	732.-
IBS.230	23,0	784.-
IBS.240	24,0	822.-
IBS.250	25,0	849.-
IBS.260	26,0	887.-
IBS.270	27,0	899.-
IBS.280	28,0	939.-
IBS.290	29,0	964.-
IBS.300	30,0	996.-
IBS.310	31,0	1061.-
IBS.320	32,0	1221.-
IBS.330	33,0	1309.-
IBS.340	34,0	1445.-
IBS.350	35,0	1606.-
IBS.360	36,0	1670.-
IBS.370	37,0	1735.-
IBS.380	38,0	1735.-
IBS.390	39,0	1798.-
IBS.400	40,0	1831.-
IBS.410	41,0	1926.-
IBS.420	42,0	1991.-
IBS.430	43,0	2055.-
IBS.440	44,0	2217.-
IBS.450	45,0	2292.-
IBS.460	46,0	2345.-
IBS.470	47,0	2440.-
IBS.480	48,0	2568.-
IBS.490	49,0	2568.-
IBS.500	50,0	2619.-
IBS.510	51,0	3468.-
IBS.520	52,0	3661.-
IBS.530	53,0	4237.-
IBS.540	54,0	4302.-
IBS.550	55,0	4560.-
IBS.560	56,0	4690.-
IBS.570	57,0	4879.-
IBS.580	58,0	5008.-
IBS.590	59,0	5130.-
IBS.600	60,0	5264.-

COBOLT



Weldon 19,05 mm
Skärdjup 55,00 mm

Art.nr.	Ø mm	Pris
IBL.120	12,0	708.-
IBL.130	13,0	708.-
IBL.140	14,0	720.-
IBL.150	15,0	763.-
IBL.160	16,0	835.-
IBL.170	17,0	899.-
IBL.180	18,0	939.-
IBL.190	19,0	964.-
IBL.200	20,0	1027.-
IBL.210	21,0	1091.-
IBL.220	22,0	1125.-
IBL.230	23,0	1157.-
IBL.240	24,0	1189.-
IBL.250	25,0	1221.-
IBL.260	26,0	1252.-
IBL.270	27,0	1349.-
IBL.280	28,0	1414.-
IBL.290	29,0	1445.-
IBL.300	30,0	1477.-
IBL.310	31,0	1606.-
IBL.320	32,0	1637.-
IBL.330	33,0	1735.-
IBL.340	34,0	1798.-
IBL.350	35,0	1894.-
IBL.360	36,0	1991.-
IBL.370	37,0	2055.-
IBL.380	38,0	2088.-
IBL.390	39,0	2183.-
IBL.400	40,0	2401.-
IBL.410	41,0	2440.-
IBL.420	42,0	2506.-
IBL.430	43,0	2568.-
IBL.440	44,0	2697.-
IBL.450	45,0	3082.-
IBL.460	46,0	3274.-
IBL.470	47,0	3532.-
IBL.480	48,0	3596.-
IBL.490	49,0	3724.-
IBL.500	50,0	3987.-
IBL.510	51,0	4110.-
IBL.520	52,0	4690.-
IBL.530	53,0	4879.-
IBL.540	54,0	5073.-
IBL.550	55,0	5264.-
IBL.560	56,0	5458.-
IBL.570	57,0	5651.-
IBL.580	58,0	5781.-
IBL.590	59,0	6036.-
IBL.600	60,0	6292.-

COBOLT



Weldon 19,05 mm
Skärdjup 75,00 mm

Art.nr.	Ø mm	Pris
HCY.140	14,0	1190.-
HCY.150	15,0	1190.-
HCY.160	16,0	1190.-
HCY.170	17,0	1190.-
HCY.180	18,0	1232.-
HCY.190	19,0	1278.-
HCY.200	20,0	1323.-
HCY.210	21,0	1418.-
HCY.220	22,0	1466.-
HCY.230	23,0	1534.-
HCY.240	24,0	1602.-
HCY.250	25,0	1669.-
HCY.260	26,0	1743.-
HCY.270	27,0	1808.-
HCY.280	28,0	1851.-
HCY.290	29,0	1943.-
HCY.300	30,0	1987.-
HCY.310	31,0	2080.-
HCY.320	32,0	2127.-
HCY.330	33,0	2196.-
HCY.340	34,0	2262.-
HCY.350	35,0	2332.-
HCY.360	36,0	2445.-
HCY.370	37,0	2493.-
HCY.380	38,0	2554.-
HCY.390	39,0	2585.-
HCY.400	40,0	2651.-
HCY.410	41,0	2698.-
HCY.420	42,0	2769.-
HCY.430	43,0	2792.-
HCY.440	44,0	2870.-
HCY.450	45,0	2906.-
HCY.460	46,0	2952.-
HCY.470	47,0	3018.-
HCY.480	48,0	3091.-
HCY.490	49,0	3134.-
HCY.500	50,0	3202.-

HSS



Weldon 19,05 mm
Skärdjup 100,00 mm

Art.nr.	Ø mm	Pris
HCX.180	18,0	1716.-
HCX.190	19,0	1944.-
HCX.200	20,0	2057.-
HCX.210	21,0	2239.-
HCX.220	22,0	2336.-
HCX.230	23,0	2437.-
HCX.240	24,0	2471.-
HCX.250	25,0	2659.-
HCX.260	26,0	2757.-
HCX.270	27,0	2874.-
HCX.280	28,0	2964.-
HCX.290	29,0	3086.-
HCX.300	30,0	3183.-
HCX.310	31,0	3289.-
HCX.320	32,0	3385.-
HCX.330	33,0	3481.-
HCX.340	34,0	3593.-
HCX.350	35,0	3704.-
HCX.360	36,0	3806.-
HCX.370	37,0	3908.-
HCX.380	38,0	4019.-
HCX.390	39,0	4120.-
HCX.400	40,0	4245.-
HCX.410	41,0	4311.-
HCX.420	42,0	4381.-
HCX.430	43,0	4445.-
HCX.440	44,0	4539.-
HCX.450	45,0	4608.-
HCX.460	46,0	4708.-
HCX.470	47,0	4803.-
HCX.480	48,0	4878.-
HCX.490	49,0	4975.-
HCX.500	50,0	5088.-

HSS



Weldon 19,05 mm
Skärdjup 35,00 mm

Art.nr.	Ø mm	Pris
HMS.140	14,0	689.-
HMS.150	15,0	689.-
HMS.160	16,0	689.-
HMS.170	17,0	689.-
HMS.180	18,0	689.-
HMS.190	19,0	689.-
HMS.200	20,0	689.-
HMS.210	21,0	689.-
HMS.220	22,0	689.-
HMS.230	23,0	689.-
HMS.240	24,0	689.-
HMS.250	25,0	689.-
HMS.260	26,0	758.-
HMS.270	27,0	758.-
HMS.280	28,0	758.-
HMS.290	29,0	758.-
HMS.300	30,0	758.-
HMS.310	31,0	835.-
HMS.320	32,0	835.-
HMS.330	33,0	835.-
HMS.340	34,0	835.-
HMS.350	35,0	835.-
HMS.360	36,0	947.-
HMS.370	37,0	947.-
HMS.380	38,0	947.-
HMS.390	39,0	947.-
HMS.400	40,0	947.-
HMS.410	41,0	1134.-
HMS.420	42,0	1134.-
HMS.430	43,0	1134.-
HMS.440	44,0	1134.-
HMS.450	45,0	1329.-
HMS.460	46,0	1329.-
HMS.470	47,0	1329.-
HMS.480	48,0	1329.-
HMS.490	49,0	1329.-
HMS.500	50,0	1329.-

HM



Weldon 19,05 mm
Skärdjup 55,00 mm

Art.nr.	Ø mm	Pris
HML.180	18,0	828.-
HML.190	19,0	828.-
HML.200	20,0	828.-
HML.210	21,0	828.-
HML.220	22,0	828.-
HML.230	23,0	828.-
HML.240	24,0	828.-
HML.250	25,0	865.-
HML.260	26,0	908.-
HML.270	27,0	908.-
HML.280	28,0	908.-
HML.290	29,0	908.-
HML.300	30,0	908.-
HML.310	31,0	1002.-
HML.320	32,0	1002.-
HML.330	33,0	1002.-
HML.340	34,0	1002.-
HML.350	35,0	1002.-
HML.360	36,0	1134.-
HML.370	37,0	1134.-
HML.380		

PILOTPINNAR för kärnborr



Art.nr:	Pilotpinne (mm):	Dim (mm):	Pris:
IBC.70	HCS-borr Ø12-60	6,35x77	162.-
IBC.90	HCL-borr Ø12-60	6,35x102	169.-
IBC.K50	HGX-borr Ø18-50	6,35x155	199.-
IBC.K25	HGY-borr Ø14-50	6,35x125	189.-
IBC.85	HCS-borr Ø61-100	8,0x90	186.-
IBC.100	HCL-borr Ø61-130	8,0x123	222.-
IBC.130	HGX-borr Ø61-100	8,0x162	240.-

MK-ADAPTER Reduceringshylsa för morsekona

Art.nr:	Ytterkona:	Innerkona:	Pris:
790021	MK2	MK1	129.-
790031	MK3	MK1	132.-
790032	MK3	MK2	132.-
790042	MK4	MK2	149.-



BORRCHUCKAR



Art.nr:	Nyckelchuck:	Fäste:	Pris:
IBK.13	1,5-13mm	½"x20 UNF	536.-
IBK.13-B16	1,5-13mm	B16	564.-
IBK.16	1,5-16mm	B16	629.-



Art.nr:	Snabbchuck:	Fäste:	Pris:
IBQ.13	1,5-13mm	½"x20 UNF	939.-
IBQ.13B16	1,5-13mm	B16	939.-
IBQ.16	1,5-16mm	B16	1396.-



Art.nr:	Kompaktchuck:	Fäste:	Pris:
IBK.13Q	2-13mm	½"x20 UNF	-

FÖRLÄNGARE till borrar med morsekonaafäste



Art.nr:	Dim:	Pris:
IBK.MC2-L100	90mm/MK2	1056.-
MC.33121	121mm/MK3	1992.-

KÄRNBORRADAPTER till pelarborrmaskin

- MK2/MK3 med Weldonfäste
- Kärnborr Ø 12-60mm



Art.nr:	Fäste:	Pris:
MC.2	MK2-fäste	1999.-
MC.3	MK3-fäste	2699.-

FÖRLÄNGARE till kärnborr weldonfäste

Art.nr:	Standard/Slim	Dim:	Pris:
IBK.25	Standard	25x35mm	564.-
IBK.50	Standard	50x35mm	618.-
IBK.75	Standard	75x35mm	671.-
IBK.100	Standard	100x35mm	743.-
IBK.100/CK	Slim	100x26mm	2990.-
IBK.150/CK	Slim	150x26mm	3290.-
IBK.200/CK	Slim	200x26mm	3590.-

KÄRNBORRSADAPTER

Art.nr:	Adapter:	Pris:
IBK.NIT	Nitto utv-Weldon inv	579.-
IBK.QFN	Fein utv-Weldon inv	579.-
IBK.14	Weldon utv-½ unf	535.-
IBK.16-14	Weldon utv-B16	466.-
IBK.15	½"x20 unf inv+utv	777.-

KÄRNBORRSET HSS Weldonfäste

- Kärnborr i jämna mm-dimensioner
- Passande pilotpinnar ingår
- Borrdjup 30/55mm
- HSS S2-kvalitet



Art.nr:	Skärdjup:	Dim:	Pris:
HCS.KIT/TF	30mm	12-22mm, 6st	1740.-
HCS.KIT/10	30mm	12-30mm, 10st	3800.-
HCL.KIT/10	55mm	12-30mm, 10st	4990.-

SPIRALBORRSET HSS Weldonfäste

- Spiralborr
6, 7, 8, 9, 10, 11 mm
- Borrdjup 30mm
- HSS



Art.nr:	Dim:	Pris:
SSPI.KIT	30mm	1430.-

SPIRALBORR HSS Weldonfäste

Skärdjup 30 mm	Art.nr:	Dim:	Pris:
	SSPI.06	6mm	276.-
	SSPI.07	7mm	276.-
	SSPI.08	8mm	320.-
	SSPI.09	9mm	320.-
	SSPI.10	10mm	352.-
	SSPI.11	11mm	352.-
	SSPI.12	12mm	383.-
	SSPI.13	13mm	383.-
	SSPI.14	14mm	399.-

90°-FÖRSÄNKARE Weldonfäste

Art.nr:	Ø hål	Pris:
SCE.25	10-25mm	1110.-
SCE.40	10-40mm	1180.-
SCE.50	10-50mm	1240.-



BORRCHUCKSADAPTRAR



Art.nr:	Adapter:	Pris:
1/2UNF-MC2	½"UNF-MK2	101.-
1/2UNF-MC3	½"UNF-MK3	117.-
B16-MC2	B16-MK2	97.-
B16-MC3	B16-MK3	99.-
B18-MC2	B18-MK2	97.-
B18-MC3	B18-MK3	99.-

SKÄRPASTA

- Utmärkt till rostfritt, hardox samt räls
- 50g i deostick-utförande



Art.nr:	Dim:	Pris:
IBP.70	1 kg	329.-
101021	50g	111.-

AKTIV SKÄROLJA 1 L/5L/60L

- Chlorinefri
- Endast för järnhaltiga metaller



Art.nr:	Dim:	Pris:
IBO.2001	1 L	249.-
IBO.2050	5 L	1080.-
IBO.2060	60 L	8900.-

SKÄROLJA 1 L/5L/60L





- Vattenlöslig
- Perfekt för automatiska kyl-/smörjssystem
- Spädes med vatten 1:20



Art.nr:	Dim:	Pris:
MV.4001	1 L	267.-
MV.4050	5 L	1310.-
MV.4060	60 L	11590.-

VÄRMECOILS

Högkvalitativa coils till Inductor Ultra & Speed m.fl.

	Art.nr	Induktionscoil rak	Pris
	381522	Induktionscoil rak 15mm M6	349.-
	381922	Induktionscoil rak 19mm M8	349.-
	382022	Induktionscoil rak 20mm M8	349.-
	382322	Induktionscoil rak 23mm M10	349.-
	382633	Induktionscoil rak 26mm M12	389.-
	383233	Induktionscoil rak 32mm M16	389.-
	383833	Induktionscoil rak 38mm M20	389.-
	384533	Induktionscoil rak 45mm M24	399.-
	Art.nr	Induktionscoil sida	Pris
	481522	Induktionscoil sida innerdiameter 15mm M6	349.-
	481922	Induktionscoil sida innerdiameter 19mm M6	349.-
	482022	Induktionscoil sida innerdiameter 20mm M8	349.-
	482322	Induktionscoil sida innerdiameter 23mm M10	349.-
	482633	Induktionscoil sida innerdiameter 26mm M12	389.-
	483233	Induktionscoil sida innerdiameter 32mm M16	389.-
	483833	Induktionscoil sida innerdiameter 38mm M20	389.-
	484533	Induktionscoil sida innerdiameter 45mm M24	399.-
	Art.nr	Specialcoils	Pris
	388000	Induktionscoil Flex mjukx800mm	569.-
	389000	Induktionscoil Flex hårdx750mm	399.-
	388200	Induktionscoil Flex Keramisk flex	840.-
	389048	Induktionscoil Radie PAD	840.-
	389033	Induktionscoil O-don PAD	399.-
	389044	Induktionscoil FOCUS	799.-
	Art.nr	Induktionscoilset	Pris
	381545	Induktionscoilset rak 8 st coils	2600.-
	381506	Induktionscoilset sida 8 st coils	2600.-
	380038	Induktionscoilset MAX rak 11 st coils	3900.-
	380039	Induktionscoilset MAX sida 11 st coils	3900.-

R!MAC ULTRA INDUCTOR 1.2

Multiverktyg för lossning av bult och mutter m m vid reparations- och underhållsarbeten.

- Integrerad LED-belysning
- Levereras i väska eller kartong med 4 st värmecoils
 - Ø 19 mm
 - Ø 26 mm
 - O-don PAD
 - En mjuk och flexibel coil, längd 800 mm
- Flera olika värmecoils finns som tillval



Effekt	Max 1,2kW
Intermittens	1,2kW-50%
Intermittens	0,8kW-100%
Spänning	230V 1-fas
Skyddsklass	IP20
LxBxH	375x65x85
Vikt	2,0kg
Nät kabel	2m
Art.nr: 381210	lev i kartong 4590.-
Art.nr: 381212	lev i väska 5190.-



R!MAC SPEED INDUCTOR 1.5

Multiverktyg för lossning av bult och mutter m m vid reparations- och underhållsarbeten.

- Integrerad LED-belysning
- Levereras i väska med 4 st värmecoils, Ø 19 mm, Ø 26 mm, O-don PAD, samt en mjuk och flexibel coil, längd 800 mm
- Flera olika värmecoils finns som tillval



Effekt	Max 1,5kW
Intermittens	1,5kW-50%
Intermittens	1,0kW-100%
Spänning	230V 1-fas
Skyddsklass	IP20
LxBxH	200x140x75
Vikt	4,5kg
Nät kabel	3m
Induktionskabel	0,8m
Art.nr: 381500	9290.-



R!MAC BASIC INDUCTOR 3.5

Induktionsvärmare med vattenkylning för högsta nyttjandegrad. Snabb och effektiv värmning av bult och mutter mm vid reparations- och underhållsarbeten. Lämpar sig framförallt för reparation och underhållsarbeten.

- Kan drivas av elverk
- Digital display
- Timer- och effektinställningar
- Levereras med 1 st vattenkylt värmedon

MADE IN EUROPE



Effekt	Max 3,7kW
Intermittens	3,5kW-100%
Spänning	230V 1-fas
Skyddsklass	IP22
LxBxH	440x200x240
Vikt	13,5kg
Nätkabel	3m
Induktionskabel	2m
Art.nr: 383510	32600:-

R!MAC FORCE INDUCTOR 4.5

Induktionsvärmare med vattenkylning för högsta nyttjandegrad. Snabb och effektiv värmning av bult och mutter mm vid reparations- och underhållsarbeten. Lämpar sig även för produktion, tex lödning, då mjukvaran ger möjlighet till olika programinställningar och dataexport.

- Kan drivas av elverk
- Digital display som visar upp till 10 parametrar
- Timer- och effektinställningar
- Levereras med 1 st vattenkylt värmedon
- Fotpedal som tillval
- Timer
- Dataexport



Effekt	Max 4,5kW
Intermittens	4,5kW-85%
Spänning	230V 1-fas
Skyddsklass	IP22
LxBxH	440x200x240
Vikt	13,5kg
Nätkabel	3m
Induktionskabel	2m
Art.nr: 384500	37800:-

TILLBEHÖR INDUCTOR 3.5 & 4.5

Högkvalitativa coils och brännardon till Inductor 3.5 & 4.5.

	Art.nr	Brännardon	Pris
	387101	Förlängningshals 95 mm	1230:-
	387102	Brännardon vinklad	4900:-
	387103	Brännardon sida	4900:-
	387104	Brännardon rak	4900:-
	387108	Induktionscoil för fälgmuttrar	4900:-
	387109	Induktionscoil rund	4900:-
	Art.nr	Coils	Pris
	387105	Adapter för coils	2100:-
	381001	Induktionscoil Ø 20 mm innerdiameter	4160:-
	381002	Induktionscoil Ø 26 mm innerdiameter	4160:-
	381003	Induktionscoil Ø 32 mm innerdiameter	4160:-
	381004	Induktionscoil Ø 38 mm innerdiameter	4160:-
	381005	Induktionscoil Ø 40 mm innerdiameter	4160:-
	381006	Induktionscoil Ø 45 mm innerdiameter	4160:-
	381007	Induktionscoil Ø 53 mm innerdiameter	4160:-

FOTPEDAL INDUCTOR

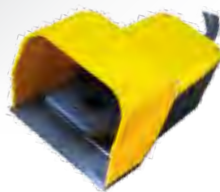

389101	Fotpedal	2490:-
--------	----------	---------------

KYLVÄTSKA INDUCTOR



389100	Kylvätska Inductor 3 lit	499:-
--------	--------------------------	--------------

MEGA INDUCTOR 100

Kraftfull induktionsvärmare med vattenkylning för högsta nyttjandegrad.

Användningsområden: fordons-, järnvägs-, flyg- och marinindustrin samt industrin i allmänhet.

Uppvärmning före härdning, riktning, smide, bockning av stålprofiler, glödning, lödning samt värmning av bult och mutter m.m.

Låga driftskostnader.

MADE IN EUROPE



Effekt	Max 10kW
Spänning	3x400V
Skyddsklass	IP21
LxBxH	400x760x700
Vikt	68 kg
Nätkabel	3m
Induktionskabel	4m
Art.nr: 381010	89900:-

MAX INDUCTOR 190

Vår mest kraftfulla induktionsvärmare med vattenkylning för högsta nyttjandegrad.

Användningsområden: fordons-, järnvägs-, flyg- och marinindustrin samt industrin i allmänhet.

Uppvärmning före härdning, riktning, smide, bockning av stålprofiler, glödning, lödning samt värmning av bult och mutter m.m.

Låga driftskostnader.



Effekt	Max 19kW
Spänning	3x400V
Skyddsklass	IP21
LxBxH	540x840x960
Vikt	96 kg
Nätkabel	3m
Induktionskabel	4m
Art.nr: 381900	129000:-

TILLBEHÖR INDUCTOR 100/190

Högkvalitativa coils och brännardon till Inductor 100/190.

	Art.nr	Focus	Pris
	389102	Rund focus coil	6990:-
	Art.nr	Singelvarv	Pris
	389103	Rund coil singelvarv Ø 22mm	6460:-
	389104	Rund coil singelvarv Ø 28mm	6460:-
	389105	Rund coil singelvarv Ø 34mm	6460:-
	389106	Rund coil singelvarv Ø 40mm	6460:-
	389107	Rund coil singelvarv Ø 47mm	6460:-
	389108	Rund coil singelvarv Ø 57mm	6460:-
	389109	Rund coil singelvarv Ø 67mm	6460:-
	389110	Rund coil singelvarv Ø 82mm	6460:-
	Art.nr	Dubbelvarv	Pris
	389111	Rund coil dubbelvarv Ø 22mm	6460:-
	389112	Rund coil dubbelvarv Ø 28mm	6460:-
	389113	Rund coil dubbelvarv Ø 34mm	6460:-
	389114	Rund coil dubbelvarv Ø 40mm	6460:-
	Art.nr	Special	Pris
	389115	"U"-formad coil 14mm	6460:-
	389116	"U"-formad coil 17mm	6460:-
	389117	Rak focus coil 90° front	6990:-
		Utbytesplatta till 389117	



Layout & tryck: JustNu Skövde

OFFENS!V

SVETS & VERKTYGSKAMPANJ

2024

SISAB
SVETS & VERKTYGSGROSSISTEN SINCE 1987

Priserna gäller tom nästa utgåva av OFFENSIV – dock längst tom 2025-02-28.
Moms tillkommer. Med reservation för tryckfel, slutförsäljning och råvaru-/valutaförändringar överstigande 6%.